



Catalog 2022

PTRA[®]
pavaje

O dezvoltare durabilă,

ÎN ARMONIE CU NATURA®

Petra se naște din Piatră: este parte din natură și este datorită noastră să creem un proces de producție cu un impact cât mai mic asupra mediului.

Mai mult, pentru a dezvolta produse care se integrează armonios în amenajări care conțin elemente naturale, suprafața pavajelor este inspirată din roci și minerale. Așadar de la culorile și texturile care se regăsesc în produse, la fluxul de producție care urmărește dezvoltarea durabilă, totul este *În armonie cu natura®*

Știați că:

Aniversarea companiei este pe 5 iunie, dată ce coincide cu Ziua Mediului.

Primele prefabricate din beton au fost produse în fabrica de la Alba Iulia pe 5 iunie 2017.

După exact 3 ani, pe 5 iunie 2020, compania a trecut printr-un proces de rebranding, Florea Pavaje devenind Petra Pavaje.



Viziunea noastră pentru un proces de producție eco-friendly este construită prin:

- ◆ Utilizarea cu preponderență a materiilor prime din imediata noastră apropiere;
- ◆ Găsirea metodelor de producție cu impact cât mai redus asupra mediului;
- ◆ Reprocesarea deșeurilor prin procedeul de producție de tipul „circuit închis”;
- ◆ Dezvoltarea unor produse reciclabile;
- ◆ Minimizarea consumului de energie;
- ◆ Folosirea unor produse cu suprafață etanșă, care necesită o întreținere ușoară și un consum redus de detergenți și produse nocive pentru mediu;
- ◆ Reducerea energiei pentru transport, prin situarea fabricilor noastre în imediata apropiere a zonei de extracție și de prelucrare a materiilor prime;

POTRA[®]
pavaje





CUPRINS

◆ INTRODUCERE	pag.6-12
◆ GAMA DE CULORI	pag.13
◆ INSPIRAT DIN TRANSILVANIA®	pag.14-15
◆ PAVAJE	pag.16
GAMA PREMIUM	pag.16
Roca.....	pag.18
Travertin.....	pag.22
Mistic [®]	pag.24
Mediterana [®]	pag.28
Viena.....	pag.30
Maya [®]	pag.32
Roman [®]	pag.34
Pastel.....	pag.36
Alpin [®]	pag.38
Relief [®]	pag.40
Antic [®]	pag.42
Gemina [®]	pag.44
GAMA STANDARD	pag.47
Holland.....	pag.48
Quatro [®]	pag.50
Quatro ^{Smart} [®]	pag.52
Unda [®]	pag.54
Autobloc.....	pag.56
Grilă.....	pag.58
Quatro ECO.....	pag.60
◆ BORDURI	pag.63-67
◆ RIGOLE	pag.68-71
◆ GRĂDINĂ	pag.73-77
◆ BOLȚARI	pag.78-81
◆ ELEMENTE PENTRU CANALIZARE	pag.82-86
◆ INSTRUCȚIUNI DE MANIPULARE ȘI MONTAJ	pag.87
◆ DEGIVRAREA	pag.88
◆ RECOMANDĂRI DE ÎNTREȚINERE	pag.89
◆ SFATURI ȘI INSTRUCȚIUNI DE MONTAJ	pag.90
◆ MODELE DE MONTAJ	pag.92
◆ DETALII ÎNCADRARE SISTEME RUTIERE	pag.94
◆ DETALII MONTAJ PALISADE / TREPTE	pag.96
◆ DETALII MONTAJ BLOCURI DE ZID	pag.97
◆ REȚEAUA PETRA PAVAJE	pag.99

Legendă

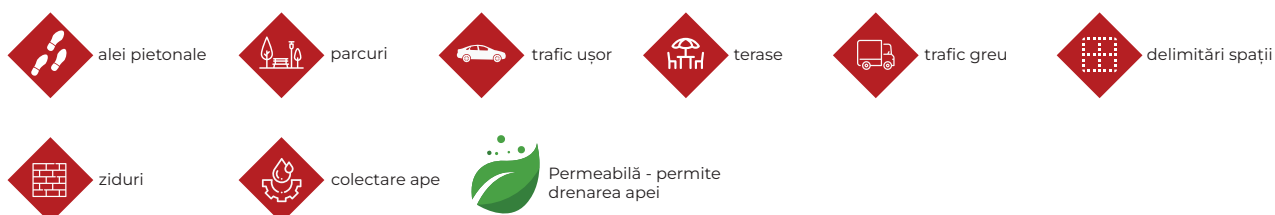



Marcel și David Florea, Fondatori Florea Grup



“Pentru a crea un produs de calitate este nevoie de trei ingrediente: **materie primă de calitate, tehnologie de top și know-how** în domeniu. Toate aceste trei aspecte au fost luate în considerare atunci când am lansat Petra Pavaje și avem încredere că vom putea oferi clienților produse cu un raport preț-calitate atractiv.”

Marcel Florea
Fondator

David Florea
Fondator



Florea Grup, 25 de ani

Pasiunea ne-a adus aici

Un sfert de secol de profesionalism în domeniul betoanelor

Anul acesta, Florea Grup împlinește 25 de ani. Un sfert de secol de când s-au pus bazele afacerii care a ajuns astăzi una dintre cele mai importante companii din România. De la doi oameni, Florea Grup a crescut la peste 600 de angajați. De la o mică afacere de familie, compania este astăzi o adevărată poveste de succes.

Prin produsele și serviciile sale, Florea Grup a răspuns nevoilor a mii de clienți din întreaga țară. Ceea ce a stat la baza acestei dezvoltări a fost pasiunea. Pentru că doar astfel ambițiile de dezvoltare sunt din ce în ce mai mărețe, iar energia și tenacitatea pentru a le îndeplini sunt prezente la fiecare pas. Dar mai presus de toate, pasiunea este cea prin care poți să câștigi șansa de a demonstra că ești un partener de încredere. Iar cei 25 de ani au fost împliniți grație parteneriatelor solide, atât cu angajații companiei, cât și cu clienții și furnizorii din fiecare domeniu de activitate.

Într-un mediu economic cu multe bariere și nenumărate incertitudini, a lansa o afacere este o provocare, dar a o menține profitabilă atâția ani este o adevărată realizare. Acești 25 de ani sunt așadar mai mult decât o ascensiune economică, sunt o metamorfoză nemaipomenită de la un vis, la o companie de top, care caută excelența în tot ceea ce face.

Dezvoltarea companiei a fost una organică, în care fiecare etapă a venit să completeze o afacere deja consolidată. Chiar dacă planurile de dezvoltare au fost intens analizate, de cele mai multe ori au existat factori neașteptați, iar situația din ultimul an este cel mai concludent exemplu în acest sens. Deciziile de dezvoltare au fost chibzuite și îndrăznețe în același timp.

Stabilitatea companiei a fost întotdeauna un factor important în momentul unei noi investiții. Dar poate și mai important a fost know-how-ul, adică expertiza în domeniu. Iar acest atu oferă un avantaj competitiv incontestabil, dată fiind experiența de 25 de ani pe care Florea Grup a dobândit-o. Dar cel mai important factor care asigură dezvoltarea este echipa care stă în spatele unui brand: pasiunea pe care ei o pun în muncă și sinergia care se crează între membrii ei.



12 aprilie 2006: debutul construcției stației de betoane



30 martie 2011: lucrări fabrică de asfalt



4 iulie 2014: inaugurare carieră piatră Almaș



5 iunie 2017: primul produs Florea Pavaje, ce mai târziu s-a numit Petra Pavaje



20 Februarie 2020: montarea utilajelor la fabrica Petra Pavaje Ploiești

1996

înființare
Florea Grup

2006

prima stație de
betoane în
Alba Iulia

1998

cifra de afaceri
1 milion €

2011

inaugurare
**Stație
de asfalt**

1996

1997

prima stație
distribuție carburanți
Florea Oil

2003

înființare
Florea Taxi

2008

inaugurare
**Hotel Astoria
Alba Iulia**

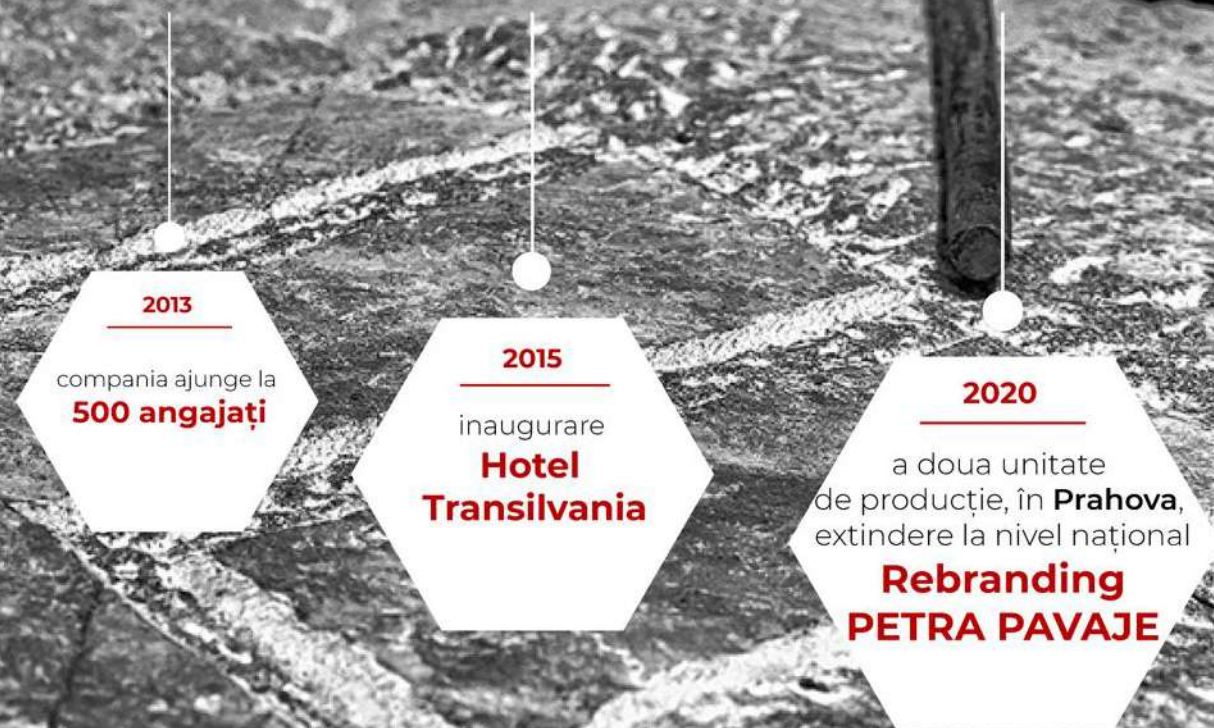

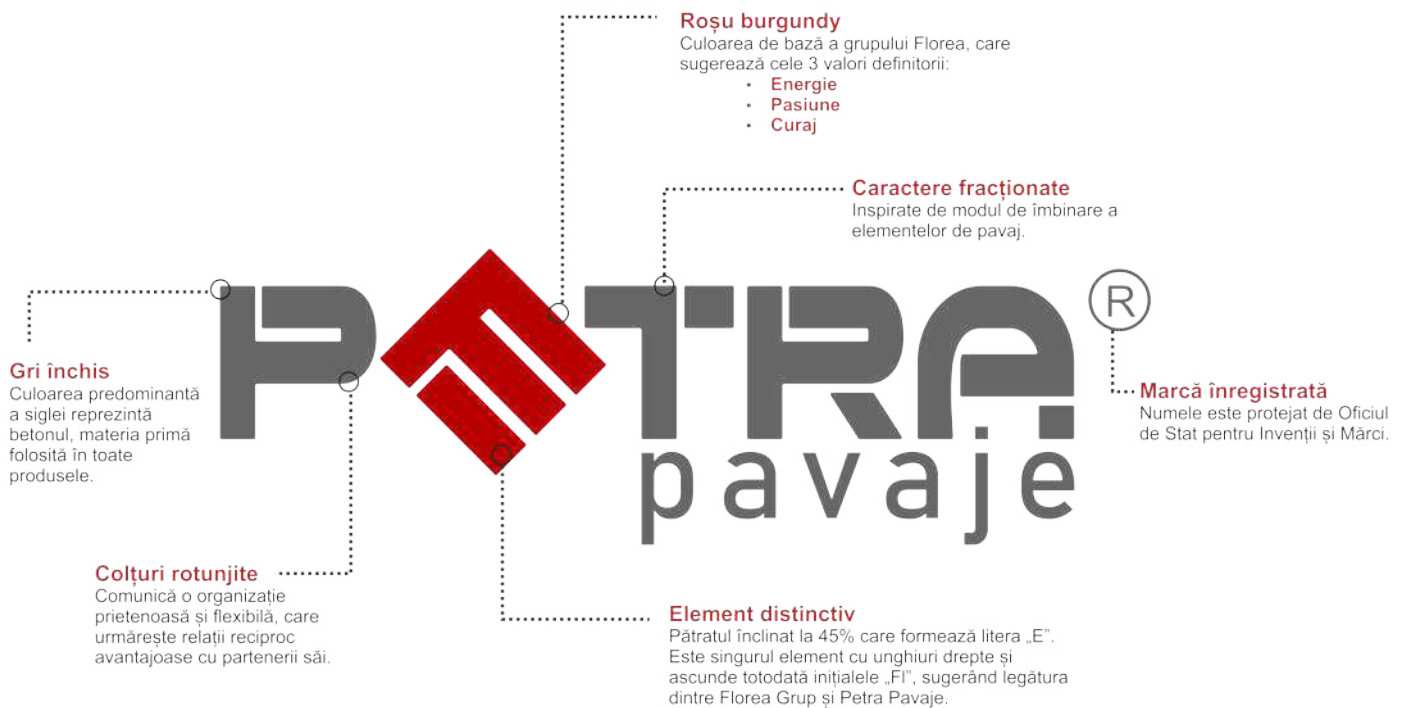

Prin Petra produsul prinde viață. Pavajele, bolțarii sau bordurile ne sunt alături mai mult decât prin prezența fizică. Ele ne ajută să amenajăm spațiul așa cum am visat. Este piatra transformată în ceva viu. Se spune că marii sculptori simt piatra, iar aceasta le transmite forma pe care dorește să o ia. Tot așa ne dorim ca oricine face cunoștință cu Petra Pavaje să fie inspirat să creeze grădini sau alei unice, care **transformă o casă în ACASĂ**. Aceasta este povestea Petra: **drumul de la materie primă, la element de bucurie în viața de zi cu zi.**





Capacitate de producție

Capacitatea celei de-a doua unități de producție, din Strejnicu, Județul Prahova, este de 6000 mp zilnic. Această investiție dublează așadar producția companiei, care, împreună cu fabrica din Alba Iulia, însumează o capacitate totală de 12000 mp zilnic. Tehnologia folosită este de ultimă generație și este dezvoltată în colaborare cu producători de top din Germania. Fluxul tehnologic este integral automatizat, pentru a asigura o calitate sporită a produselor.

Materie primă

Avantajul deținerii integrale a unităților de producție și testare (carieră, balastieră, fabrică de prefabricate din beton, laboratoare de analiză), a integrării acestora într-un flux de producție controlat, precum și utilizarea în procese a unui nivel ridicat de know-how permit producția prefabricatelor Petra Pavaje la o calitate superioară, constant ridicată și la prețuri competitive.

Produse

Petra Pavaje are în portofoliu peste 600 de produse, împărțite în mai multe game: pavaje premium, pavaje standard, borduri, rigole, bolțari și produse pentru grădină. Produsele premium trec printr-o serie de prelucrări care le înnobilează, oferindu-le un aspect deosebit: splălarea, splitarea și antichizarea sunt doar o parte dintre aceste procese. Pentru a răspunde proiectelor de infrastructură, la cele două fabrici există și linii de producție, linie pentru elemente de canalizare, tuburi de beton și alte prefabricate destinate lucrărilor de infrastructură.

Angajați

Încă din faza de construcție a fabricii, am acordat o atenție deosebită selectării personalului implicat în producția și testarea prefabricatelor, experiența în domeniu fiind un criteriu de selecție relevant. Tot din această fază, pe baza unor programe atent elaborate, întregul personal parcurge regulat sesiuni de instruire atât cu furnizorul liniei de producție, cât și cu diverși experți în tehnologiile de producere a prefabricatelor din beton.

Know-how

În paralel cu sistemele automate ale liniei de producție, prefabricatele din beton sunt riguros testate în laboratorul propriu, conform unor grafice personalizate pe fiecare tip de produs în parte. În acest fel, sunt permanent monitorizați principalii parametri care definesc calitatea acestora: abaterile dimensionale, rezistența la compresiune a betonului, rezistența la încovoiere, rezistența la întindere prin despicăre, rezistența la uzură, absorbția de apă, etanșeitarea la apă, rezistența la îngheț-dezghet cu săruri de dezghet, rezistența la alunecare/derapare, reacția la foc etc.

Logistică

Petra Pavaje dispune de flotă proprie de autocamioane și automacarale, care oferă servicii prompte și sigure. De la transporturile obișnuite, la transbordare pentru locuri greu accesibile și soluții pentru organizările mari de șantier, unde livrarea se poate face chiar și noaptea. Mijloacele logistice acoperă de asemenea și transportul mărfurilor grele (bolțari, rigole, tuburi etc) sau cele care trebuie să ajungă în destinații îndepărtate.

Tehnologia modernă ne ajută să oferim produse deosebite



Splitarea



Este cea mai nouă instalație din linia de fabricație a produselor Petra Pavaje. Odată ce elementul de beton a fost uscat, la minim o săptămână după turnare, urmează despicarea controlată a acestuia, prin aplicarea unei presiuni. Produsele rezultate sunt bine compactate, au durabilitate ridicată și una sau mai multe fețe cu o textură deosebită. Blocul din beton își păstrează forma regulată, putând fi astfel ușor de montat. Produsele pot fi integrate în orice fel de amenajare, fiind disponibile în mai multe culori, forme și dimensiuni.

Antichizarea



Prin procesul de antichizare, produsele capătă aspectul pietrei naturale, cu textură învechită și culoare care imită foarte bine nuanțele întâlnite într-o carieră de piatră. Acest proces de îmbătrânire a suprafeței nu afectează rezistența produsului, instalația fiind una care permite controlarea procesului. Pavajele astfel obținute se aseamănă pietrei cubice, având lungimi de 10 sau 20 cm. Combinând frumusețea și naturalitatea pietrei cu rezistența betonului vibropresat, se obțin produse ideale pentru orice amenajare.

Impregnarea



Suprafața colorată a pavajelor se obține prin impregnarea stratului superior cu substanțe speciale care asigură culori vii și rezistență în timp. Procesul este rezultatul coroborat al inginerilor din producție și a echipei din cadrul laboratorului de cercetare și dezvoltare. Produsele imită coloritul neuniform al pietrei naturale, contribuind la crearea amenajărilor în armonie cu natura. Dimensiunile sunt variate, de la lungimi de 10 cm, până la plăcile mari de 60 cm, la care se adaugă mixurile de plăci în forme diferite. Toate acestea oferă versatilitate și un aspect estetic deosebit produselor.

Alege **culoarea** preferată

Tonuri calde

Tonurile calde sunt cele care trezesc simțurile și te ajută să creezi o amenajare care îți va **stimula creativitatea și energia**. Culoarea caldă sunt ideale și pentru a **crea accente** într-o amenajare sau a rupe monotonia unui spațiu vast.

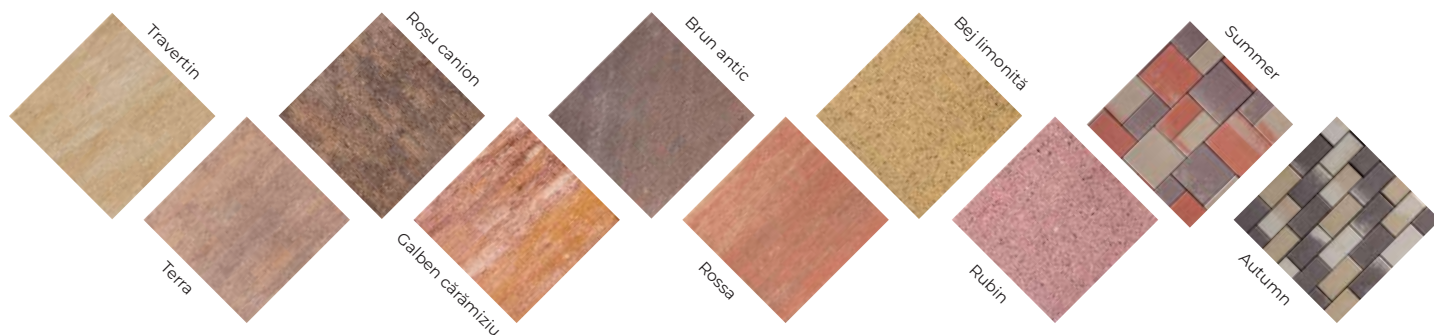

Tonuri reci

Dacă vrei să ai o **grădină relaxantă**, alege tonuri reci. Acestea te vor ajuta să creezi o **atmosferă calmă**, un spațiu unde poți evada de toate grijile. Mai mult, tonurile reci sunt foarte **moderne** și dau impresia unui **spațiu larg**.

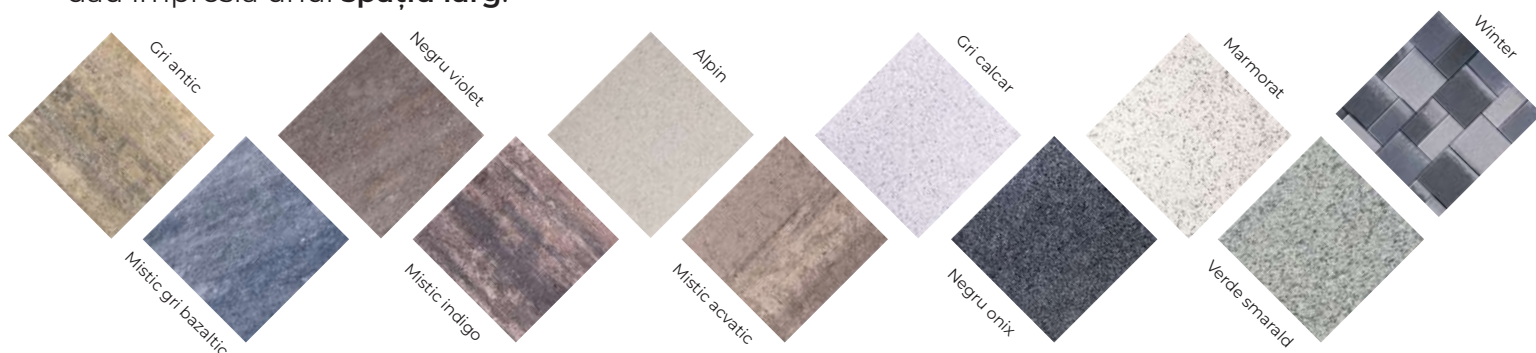

Monocrom

Alege o amenajare monocromă bazându-te pe o **culoare predominantă**. Pentru un design deosebit, adaugă accente dintr-o culoare contrastantă. **Alb și negru** sau **galben și maro** sunt două dintre cele mai populare combinații monocrome.

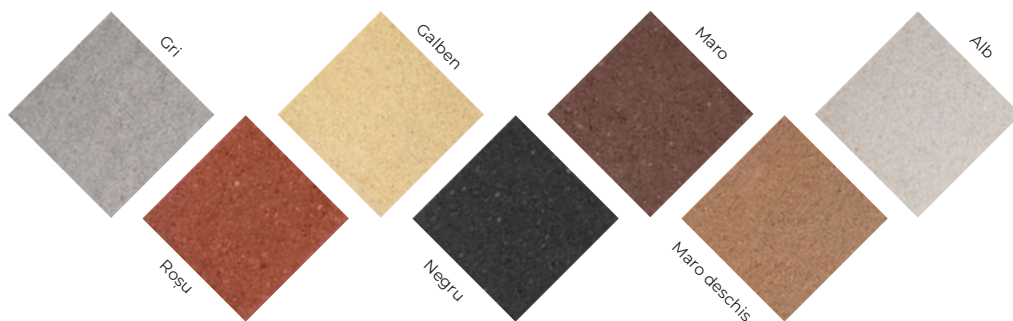

și **suprafața** care se potrivește cel mai bine **amenajării tale**



Impregnare



Spălare



Colțuri rotunjite



Splitare

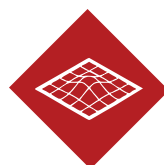

Structurată



Antichizat

inspirat din



Transilvania

Transilvania a fost mereu un tărâm plin de istorie, a cărui frumusețe a vrăjit pe cei care treceau pe aici.

„**Țara de dincolo de păduri**” este traducerea numelui pentru această regiune, făcând referire tocmai la bogățiile naturale cu care Transilvania este înzestrată.

Petra s-a născut în inima țării, la Alba Iulia.

Este natura care a prins o nouă viață, o viață care te face să călătorești fără să fie nevoie să părăsești curtea sau grădina ta. Pentru că Petra este inspirată din natură: forme, texturi, nuanțe. Iar pentru noua gamă, am călătorit

în întreaga Transilvanie ca să găsim cele mai inedite combinații de culori. Iar ceea ce am găsit ne-a bucurat și ne-a făcut să ne dăm seama că nu este artist mai ingenios decât natura. Unele locuri sunt cunoscute, altele par a fi giuvaiere ascunse despre care prea puțini turiști au aflat.

Vă invităm și pe voi să descoperiți aceste comori! Iar dacă nu aveți timp să călătoriți spre ele, puteți să creați un colț din Transilvania chiar la voi în curte!



Cascada Șipote

Ferită de privirile tuturor, pe Valea Ampoiului, se află **Cascada Șipote**. Ce e unic la acest obiectiv este patul de travertin pe care căderea de apă se revarsă. Roca este specifică zonelor carcaroase și se distinge prin nuanțele de alb și crem. Dacă până nu demult această piatră era folosită doar pentru statui și basoreliefuli, astăzi inspiră și proiectele de amenajare ale grădinilor. Fie că e vorba de un design rustic sau de o curte modernă, aceste tonuri deschise vor lumina orice proiect!

Te invităm să descoperi produsul nostru: **Travertin**, pag. 22

Roșia Montană

Roșia Montană este un loc unic în lume. Aici sunt peste **100 de km de galerii**, săpate în inima muntelui, încă de pe vremea împăratului roman Traian. Denumirea localității face referire la pământul și valea bogate în minerale care fac piatra să aibă o nuanță unică. Mai mult, legenda spune că așezarea s-a format în locul în care în urmă cu mai bine de 2000 de ani, o femeie pe nume Cotoroașă a găsit un bulgăre galben și strălucitor, care s-a dovedit a fi aur. Aurul a fost cel care a atras legiunile romane spre Munții Apuseni și această nuanță a inspirat pavajul Roman, Galben Cărmiziu, în care se îmbină tonuri de ocru, galben, cărmiziu și roșu, într-o armonie care vor face din fiecare grădină un colț al acestui monument istoric și natural.

Te invităm să descoperi produsul nostru: **Roman - Galben Cărmiziu**, pag. 30

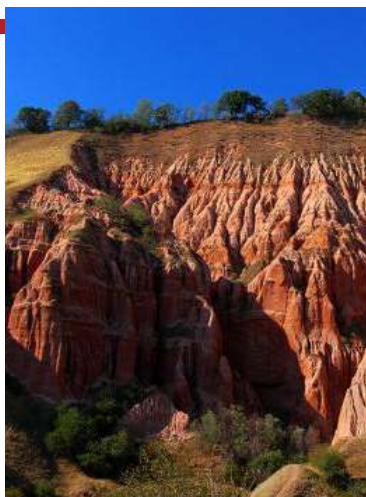

Râpa Roșie

„**Micul canion al României**”, pentru că acesta este numele pe care îl mai poartă **Râpa Roșie**, este unul dintre cele mai cunoscute destinații din județul Alba. Argila roșie, veche de 60 de milioane de ani, a fost în timp modelată de ploii, dând naștere unor piramide și conuri de-a dreptul spectaculoase! Aceste tonuri de roșu au fost cele care au inspirat nuanța Roșu Canion a pavajelor. Culoarea versatilă îl face potrivit pentru orice tip de amenajare, iar dimensiunile plăcilor mari oferă oportunitatea unor proiecte pline de creativitate.

Te invităm să descoperi produsul nostru: **Roman - Roșu Canion**, pag. 34



Sarmisegetuza Regia

Poate nu este un loc mai mult învăluit în mister decât **Sarmisegetuza Regia**, fosta capitală a Statului Dac. Istoricul **Herodot** spunea despre daci că „sunt lipiți de munți”, toate cetățile lor de apărare fiind construite la înălțime. Stânca dură în nuanțe de griuri reci este cea care a inspirat produsul gri bazaltic, un pavaj ideal mai ales pentru amenajările moderne.

Te invităm să descoperi produsul nostru: **Mistic - Gri Bazaltic**, pag. 24

Vânătarile Ponorului

La poalele calcaroase ale **Platoului Bedeleu din Munții Apuseni** se află o rezervație naturală unică în România. Este vorba despre Cascada Vânătarile Ponorului. Zona a fost mereu învăluită în mister, oamenii din zonă vorbind și acum despre balaurii care locuiau în acea stâncă. Dungile de pe peretele de piatră au inspirat numele cascadei și totodată nuanțele acestui pavaj. Prin varietatea nuanțelor care se desfășoară pe suprafața materialului, pavajul Gri Indigo este ideal pentru amenajările grădinilor, a aleilor, dar și a spațiilor publice.

Te invităm să descoperi produsul nostru: **Mistic - Indigo**, pag. 24



Izbucul Tăuz

Legendele despre acest loc povestesc cum că ar fi tocmai **Lacul Fermecat** unde se scaldă zânele. Asta pentru că lacul are o culoare de-a dreptul deosebită, iar cadrul natural care îl înconjoară este rupt parcă dintr-un basm. Ochiul de apă este de o culoare deosebită, iar din aceste tonuri colorate a luat naștere acest pavaj. Unul dintre cele mai noi produse ale companiei, se pretează atât pentru amenajările caselor, cât și pentru cele ale spațiilor de afaceri.

Te invităm să descoperi produsul nostru: **Mistic - Acvatic**, pag. 24



Potrivite atât pentru mediul rezidențial, cât și pentru anumite spații publice, pavajele **premium** vă vor oferi cel mai atrăgător design, datorită varietății texturilor reproduse după elemente naturale precum și grație nuanțelor inspirate de coloritul mineralelor și rocilor. Astfel vă veți putea bucura de amenajarea unor suprafețe care să însuflească natura, splendoare și să vă ajute în crearea unei ambianțe în care să vă simțiți confortabil și **ÎN ARMONIE CU NATURA**.[®]

Gama **PREMIUM**

Roca	Travertin	Mistic [®]	Mediterana [®]
Viena	Maya [®]	Roman [®]	Pastel
Alpin [®]	Relief [®]	Antic [®]	Gemina [®]



Roca

Încă din **Roma Antică**, pavajele au fost utilizate pentru construcția drumurilor din ilustrul Imperiu. Prin ROCA se preia izul antic autentic și se transpune într-un stil contemporan. Amenjarea finală va exprima splendoarea și măreția unei construcții imperiale, creând o ambianță decupată din paginile de istorie.

Roca s-a născut în inima țării, la Alba Iulia.

Este natura care a prins o nouă viață, o viață care te face să călătorești fără să fie nevoie să părăsești curtea sau grădina ta.



alei pietonale



parcuri



terase



trafic ușor

CULORI DISPONIBILE



gri antic



10x10x6



20x10x6



20x20x6



30x20x6



30x30x6



40x40x6



50x50x8



60x30x6

DIMENSIUNI _{CM}	BUC _{MP²}	BUC _{PALET}	KG _{PALET}	MP ² _{PALET}	
10 x 10 x 6	100	990	1.263	9,9	
20 x 10 x 6	50	540	1.456	10,8	
20 x 20 x 6	25	300	1.600	12	
30 x 20 x 6	16,6	200	1.655	12	
30 x 30 x 6	11,11	120	1.435	10,8	
40 x 40 x 6	6,25	60	1.321	9,6	
50 x 50 x 8	4	32	1.511	8	
60 x 30 x 6	5,5	60	1.480	10,8	
MIX 7.9	20x20x7 (2 buc); 40x20x7 (2 buc); 40x40x7 (3 buc); 60x20x7 (2 buc);	0,96	90	1.610	9,6
MIX 5.28	15x15x5 (9 buc); 20x15x5 (7 buc); 25x15x5 (7 buc); 30x15x5 (5 buc);	0,9	336	1.285	10,8
MIX 4.4	60x60x4 (2 buc); 60x30x4 (2 buc);	1,08	40	1.045	10,8
MIX 6.3	20x10x6 (12 buc); 20x20x6 (12buc); 30x20x6 (6 buc).	1,08	300	1.519	10,8
MIX 6.6	60x40x6 (2 buc); 40x40x6 (2 buc); 40x20x6 (2 buc).	0,96	60	1.389	9,6

SUPRAFAȚĂ: **colormix**

MIX 5.28

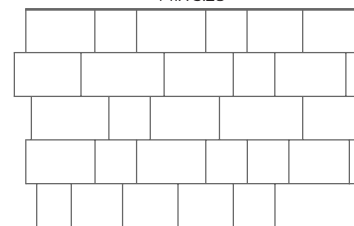

MIX 6.30

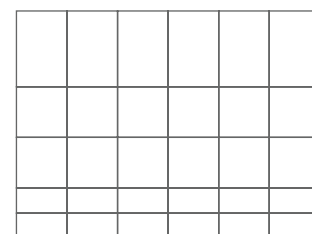

MIX 4.4

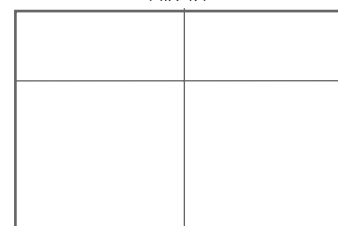

MIX 7.9

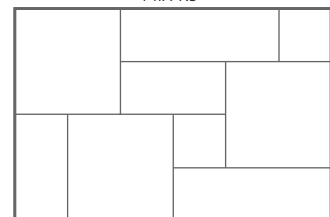

MIX 6.6

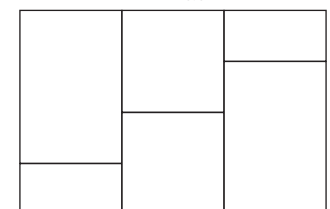

modele de montaj



Roca



Roca



Roca



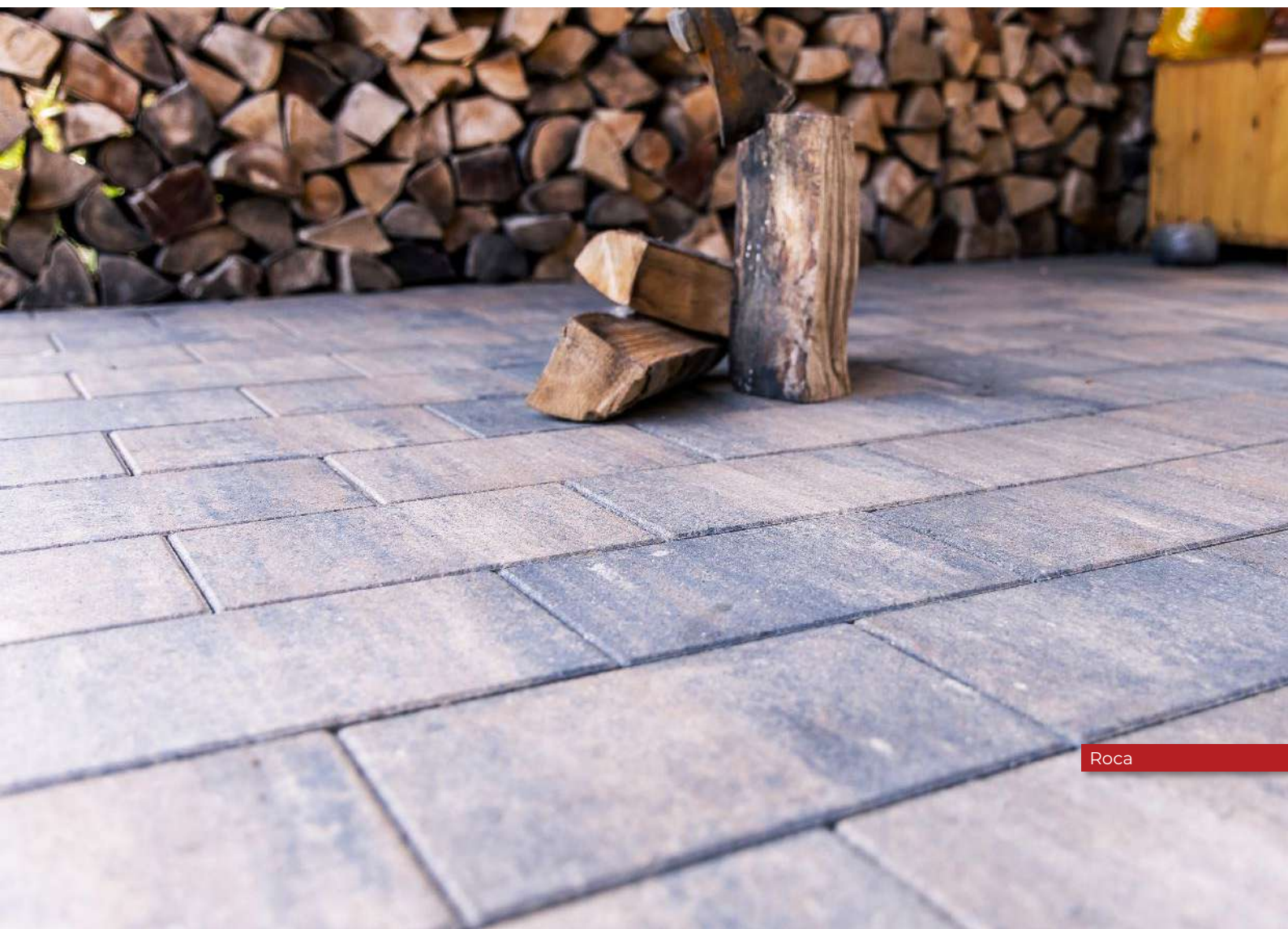

Travertin

Unul dintre produsele noi pe care Petra Pavaje le propune este Travertin. Culoarele deschise desfășurate pe plăcile de suprafețe mari vor crea o **amenajare luminoasă și spațioasă** a oricărui spațiu. Posibilitățile de combinare ale acestor pavaje sunt nenumărate, putând alege dintre cele patru mixuri **6.30, 4.4, 7.9, 6.6**, sau vă puteți crea propriul design din cele 4 forme de grosimi identice.



CULORI DISPONIBILE



travertin



30x20x6



60x30x6

SUPRAFAȚA: **colormix**

ușor de montat

CARACTERISTICI

rezistență la îngheț

aspect estetic deosebit

versatilitate

modele de montaj

MIX 6.30

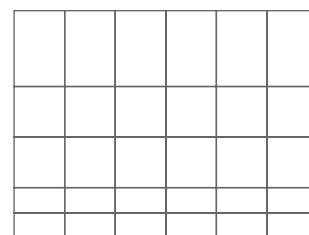

MIX 4.4

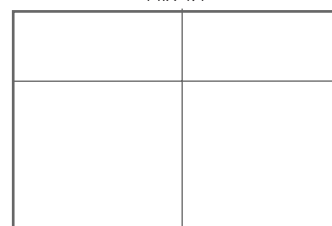

MIX 7.9

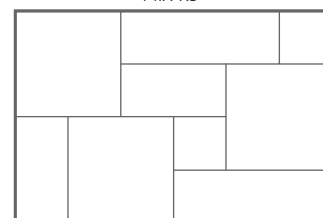

MIX 6.6

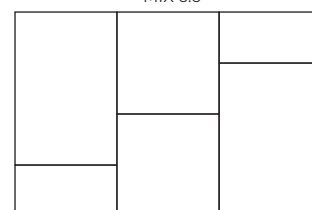

	DIMENSIUNI _{CM}	BUC _{MP²}	BUC _{PALET}	KG _{PALET}	MP ² _{PALET}
	30 x 20 x 6	16,6	200	1.625	12
	60 x 30 x 6	5,5	60	1.537	10,8
MIX 7.9	20x20x7 (2 buc); 40x20x7 (2 buc); 40x40x7 (3 buc); 60x20x7 (2 buc);	0,96	90	1.610	10,6
MIX 4.4	60x60x4 (2 buc); 60x30x4 (2 buc);	1,08	40	1.045	10,8
MIX 6.3	20x10x6 (12 buc); 20x20x6 (12buc); 30x20x6 (6 buc).	1,08	300	1.519	10,8
MIX 6.6	60x40x6 (2 buc); 40x40x6 (2 buc); 40x20x6 (2 buc).	0,96	60	1.389	9,6



Travertin

Travertin

Mistic®

Griul este culoarea intelectului, a cunoașterii și a înțelepciunii. Este o culoare clasică, care dăinuie în timp și care aduce cu sine autoritate. Nuanțele de gri sunt tot mai populare în rândul celor care își construiesc o casă sau o grădină. De aceea gama Mistic a fost îmbogățită cu două nuanțe noi. Alături de bine-cunoscutul gri bazaltic, am creat indigo și acvatic.

Gri Bazaltic - Sarmisegetuza Regia

Gri bazaltic este o culoare neutră, ceea ce permite oricui să o asorteze cu casa sau grădina. Chiar dacă este o nuanță rece, ea are rolul de a liniști și de a stabili emoțional, ceea ce o face alegerea perfectă pentru o amenajare în care trebuie să te relaxezi departe de stresul cotidian.

Indigo - Vânățile Ponorului

Se spune că sunt peste 500 de nuanțe de gri pe care ochiul omului le poate recunoaște în natură. O mare parte dintre acestea sunt cu siguranță găsite în pavajul Indigo, unde violetul, albul, negrul și cremul se combină ca într-o operă de artă.

Acvatic - Izbucul Tăuz

Combinăția între gri și nuanțele de albastru este cu siguranță inedită. Psihologia culorilor indică faptul că această combinație ajută la crearea unei stări de siguranță și calm, ideală pentru locul pe care îl numim „acasă”, dar și pentru spațiile unde ne desfășurăm activitatea profesională.



alei pietonale



parcuri



terase



trafic ușor

CULORI DISPONIBILE



gri bazaltic



indigo



acvatic



gri albastrui



gri verzui



30x20x6



40x40x6



60x30x6

SUPRAFAȚA: **colormix**

MIX 5.28

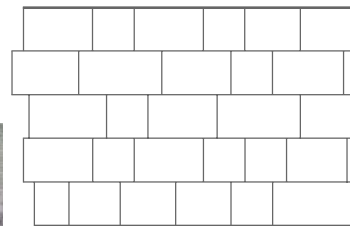

MIX 6.30

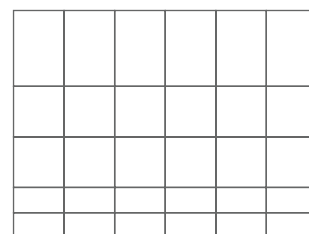

MIX 4.4

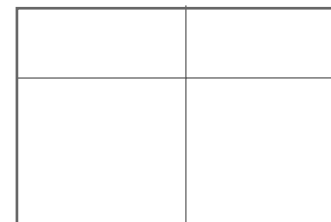

MIX 7.9

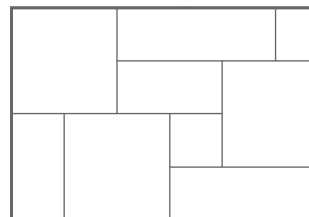

MIX 6.6

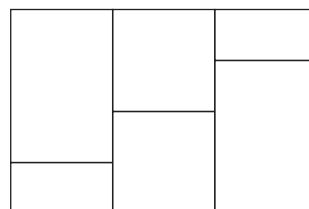

modele de montaj

	DIMENSIUNI _{CM}	BUC _{MP²}	BUC _{PALET}	KG _{PALET}	MP ² _{PALET}
	30 x 20 x 6	16,6	200	1.655	12
	40 x 40 x 6	6,25	60	1.321	9,6
	60 x 30 x 6	5,5	60	1.480	10,8
MIX 7.9	20x20x7 (2 buc); 40x20x7 (2 buc); 40x40x7 (3 buc); 60x20x7 (2 buc).	0,96	90	1.610	9,6
MIX 5.28	15x15x 5 (9 buc); 20x15x5 (7 buc); 25x15x5 (7 buc); 30x15x5 (5 buc).	0,9	336	1.285	10,8
MIX 4.4	60x60x4 (2buc); 60x30x4 (2 buc).	1,08	40	1.045	10,8
MIX 6.30	20x10x6 (12 buc); 20x20x6 (12buc); 30x20x6 (6 buc).	1,08	300	1.519	10,8
MIX 6.6	60x40x6 (2 buc); 40x40x6 (2 buc); 40x20x6 (2 buc).	0,96	60	1.389	9,6



Mistic[®] - Acvatic



Mistic[®] - Gri Bazaltic

Mistic[®] Acvatic



Mistic[®] Gri Bazaltic

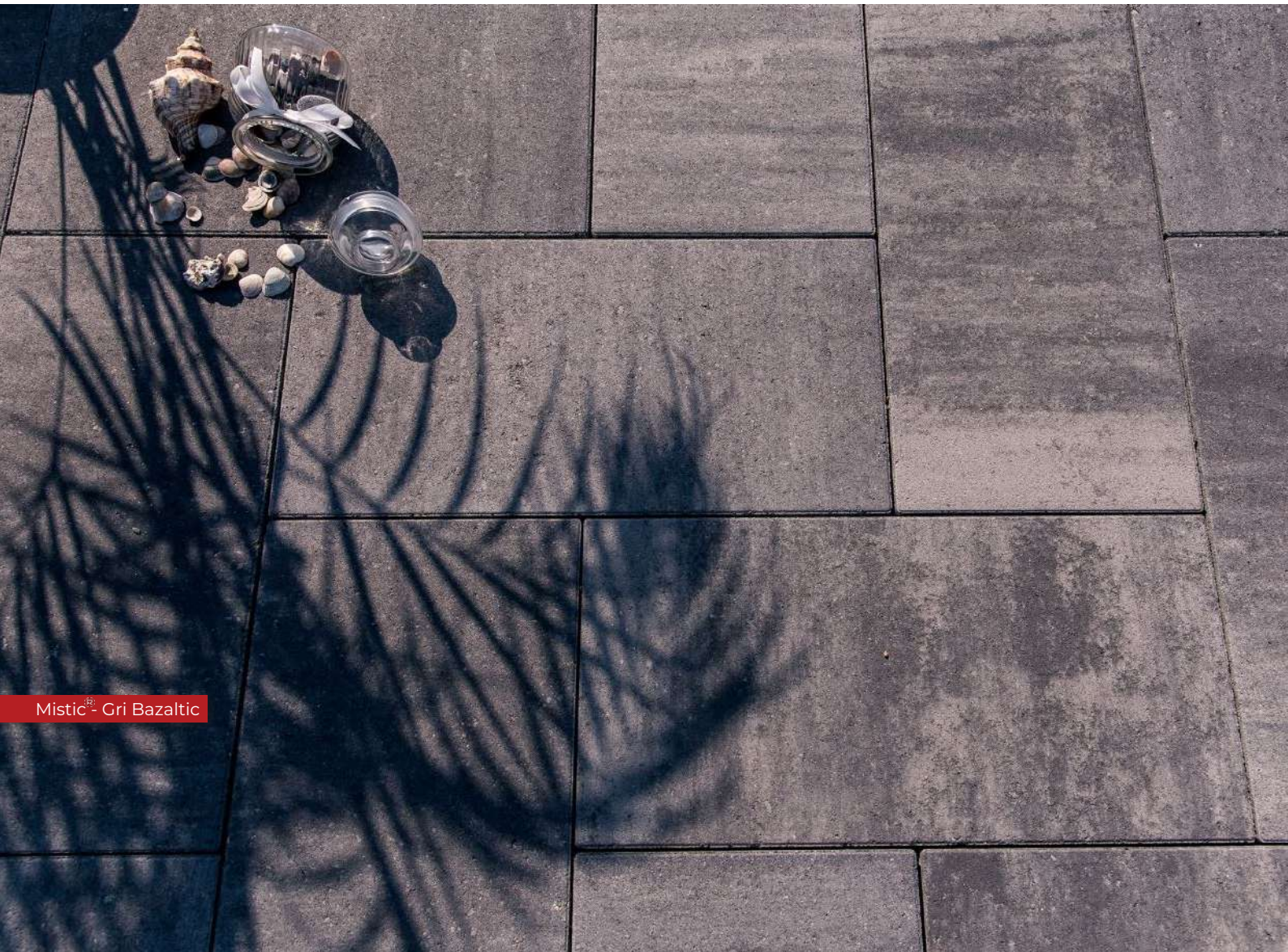



Mediterrana®

Terra

Pentru o atmosferă în care să te simți permanent în vacanță, MEDITERANA este alegerea ideală. Prin textura naturală și mixul de nuanțe de terracotta, suprafața amenajată te va transpune pe străduțe din provinciile toscane, îți va insufla relaxarea din timpul zilelor de vacanță și te vei trezi fredonând încântat „La vita è bella...”

Rossa

Un pavaj excentric, expresiv, care nu va lăsa indiferentă nicio privire. Datorită texturii și compoziției insolite de nuanțe din spectrul roșiatic oferă un farmec inimitabil suprafeței amenajate și inspiră o ambianță caldă, primitoare.



CULORI DISPONIBILE



terra



rossa

SUPRAFAȚĂ: colormix

CARACTERISTICI

- aspect estetic deosebit
- ușor de montat
- versatilitate
- rezistență la îngheț

modele de montaj

Un model format dintr-un mix de dimensiuni care surprinde prin inovație și care permite amenajarea suprafeței într-un mod mult mai rapid. Această soluție este ideală pentru spațiile generoase și este gândit pentru a veni în întâmpinarea dificultăților de calcul și a evita discrepanțele între dimensiuni sau forme.

MIX 5.28

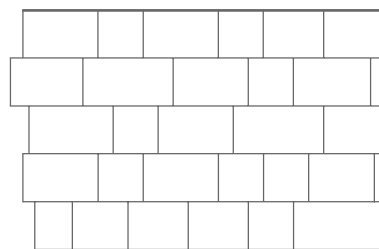

MIX 6.30

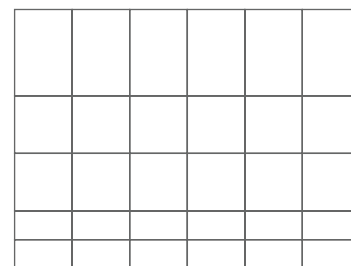

MIX 7.9

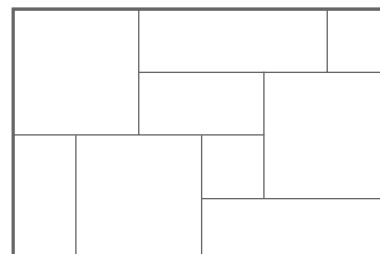

DIMENSIUNI _{CM}	BUC _{MP²}	BUC _{PALET}	KG _{PALET}	MP ² _{PALET}
20 x 10 x 6	50	540	1.483	10,8
20 x 20 x 6	25	300	1.675	12
30 x 20 x 6	16,6	200	1.655	12
40 x 40 x 6	6,25	60	1.321	9,6
60 x 30 x 6	5,5	60	1.480	10,8

MIX 7.9

20x20x7 (2 buc); 40x20x7 (2 buc);
40x40x7 (3 buc); 60x20x7 (2 buc);

0,96

90

1.610

9,6

MIX 5.28

15x15x5 (9 buc); 20x15x5 (7 buc);
25x15x5 (7 buc); 30x15x5 (5 buc);

0,9

336

1.285

10,8

MIX 6.30

20x10x6 (12 buc); 20x20x6 (12buc);
30x20x6 (6 buc).

1,08

300

1.519

10,8



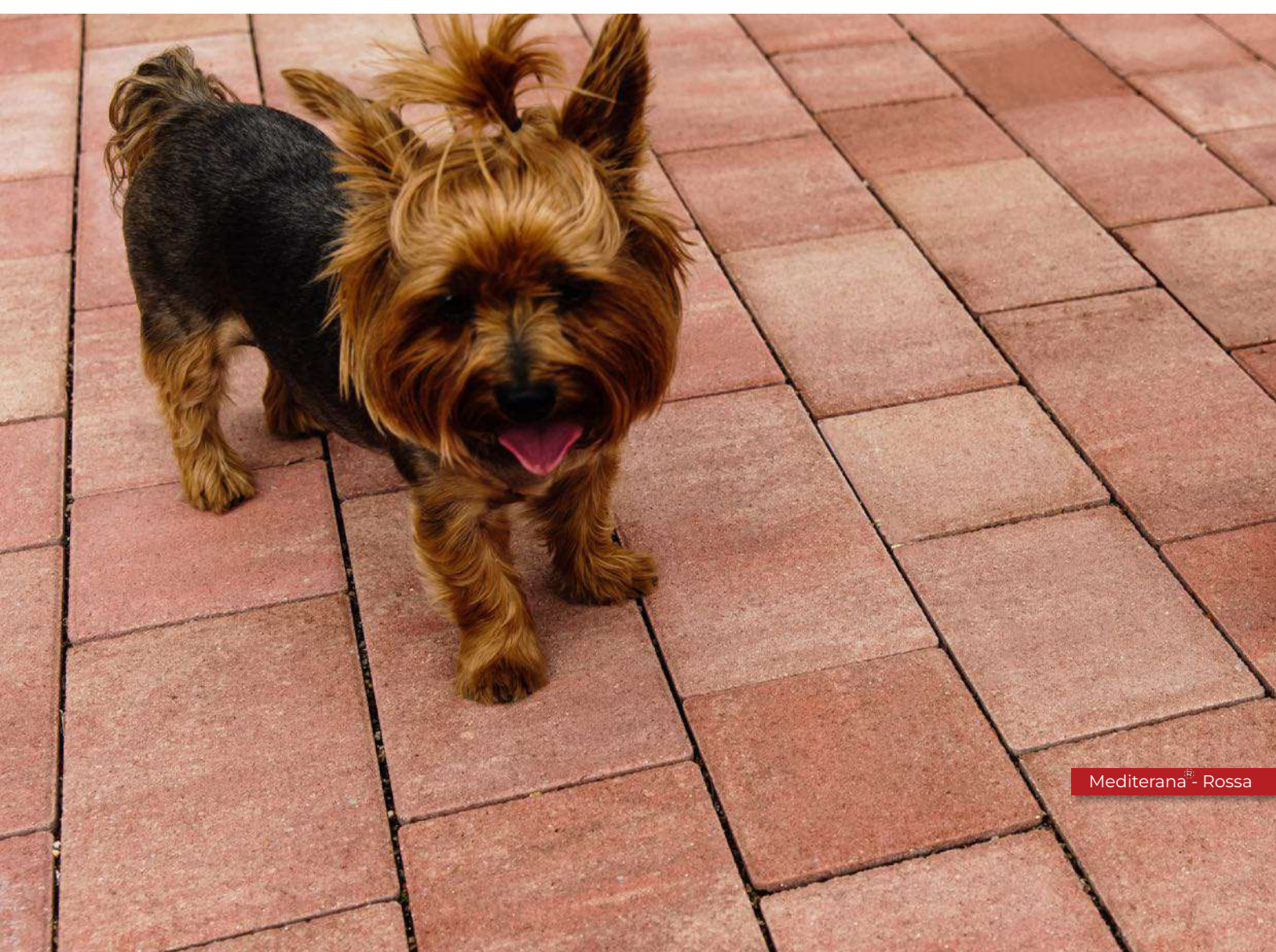

V i e n a

Un model somptuos care impresionează prin culoarea sa puternică și oferă suprafețelor amenajate efecte spectaculoase.

Reflexiile violet se îmbină atractiv, aducând un nou rafinament designului, care se apropie de stilul aristocratic și oferă spațiului amenajat fantezia unui regat modern.



CULORI DISPONIBILE



negru violet



20x10x6



20x20x6



30x20x6



60x30x6

DIMENSIUNI _{CM}	BUC _{MP²}	BUC _{PALET}	KG _{PALET}	MP ² _{PALET}
20 x 10 x 6	50	540	1.483	10,8
20 x 20 x 6	25	300	1.675	12
30 x 20 x 6	16,6	200	1.655	12
60 x 30 x 6	5,5	60	1.480	10,8

MIX 7.9

20x20x7 (2 buc); 40x20x7 (2 buc);
40x40x7 (3 buc); 60x20x7 (2 buc)

9,5

90

1.610

9,6

MIX 6.30

20x10x6 (12 buc); 20x20x6 (12buc);
30x20x6 (6 buc).

1,08

300

1.519

10,8

SUPRAFAȚA: **colormix**

CARACTERISTICI

- aspect estetic deosebit
- ușor de montat
- versatilitate
- rezistență la îngheț

modele de montaj

Un model format dintr-un mix de dimensiuni care surprinde prin inovație și care permite amenajarea suprafeței într-un mod mult mai rapid. Această soluție este ideală pentru spațiile generoase și este gândit pentru a veni în întâmpinarea dificultăților de calcul și a evita discrepanțele între dimensiuni sau forme.

MIX 6.30

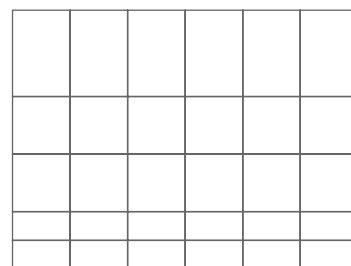

MIX 7.9

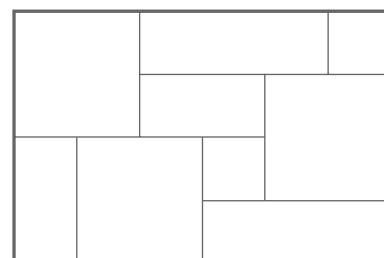



Maya®

Maya vă permite obținerea unui aspect autentic, cu o **cromatică deosebită** datorită combinației de nuanțe. Diversitatea formelor disponibile face acest model ideal pentru crearea unui spațiu primitor de care să vă bucurați timp îndelungat.



CULORI DISPONIBILE



brun antic



60x30x6

SUPRAFAȚA: **colormix**

CARACTERISTICI

- aspect estetic deosebit
- ușor de montat
- versatilitate
- rezistență la îngheț

modele de montaj

Un model format dintr-un mix de dimensiuni care surprinde prin inovație și care permite amenajarea suprafeței într-un mod mult mai rapid. Această soluție este ideală pentru spațiile generoase și este gândit pentru a veni în întâmpinarea dificultăților de calcul și a evita discrepanțele între dimensiuni sau forme.

MIX 6.30

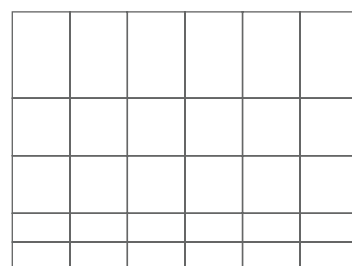

MIX 7.9

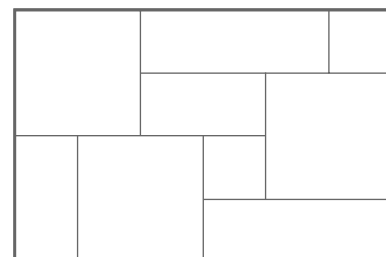

DIMENSIUNI _{CM}	BUC _{MP²}	BUC _{PALET}	KG _{PALET}	MP ² _{PALET}
60 x 30 x 6	5,5	60	1.537	10,8
MIX 7.9 20x20x7 (2 buc); 40x20x7 (2 buc); 40x40x7 (3 buc); 60x20x7 (2 buc);	0,96	90	1.610	9,6
MIX 6.30 20x10x6 (12 buc); 20x20x6 (12buc); 30x20x6 (6 buc).	1,08	300	1.519	10,8



R o m a n[®]

Galben Cărmiziu – Roșia Montană

Inspirat din galeriile săpate de romani cu 2 milenii în urmă, pavajul reproduce culorile galben – roșiatice din inima **Munților Apuseni**. Dimensiunile mari ale plăcilor face ca mixul de culoare să fie distribuit într-un mod unic pe fiecare placă, creând un design foarte apropiat de cel natural.

Roșu Canion – Râpa Roșie

Călătorind în inima Transilvaniei e foarte probabil ca privirea să îți fie furată de pereții roșiatici ale canionului de la **Râpa Roșie**. Este uimitor cum natura a modelat solul doar cu ajutorul ploilor și a vântului! Iar aceste nuanțe sunt atât de vii și de ușor de integrat într-o amenajare, că te vor inspira să creezi cele mai inedite alei și grădini.



CULORI DISPONIBILE

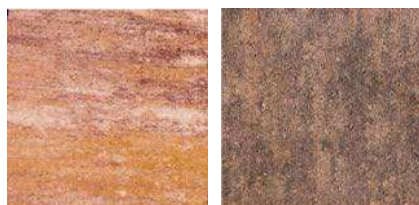

roșu canion

galben cărămiziu



60x30x6

DIMENSIUNI _{CM}	BUC _{MP²}	BUC _{PALET}	KG _{PALET}	MP ² _{PALET}
60 x 30 x 6	5,5	60	1.480	10,8

MIX 7.9

20x20x7 (2 buc); 40x20x7 (2 buc);
40x40x7 (3 buc); 60x20x7 (2 buc);

0,96

90

1.610

14

SUPRAFAȚA: **colormix**

CARACTERISTICI

- aspect estetic deosebit
- ușor de montat
- versatilitate
- rezistență la îngheț

modele de montaj

Un model format dintr-un mix de dimensiuni care surprinde prin inovație și care permite amenajarea suprafeței într-un mod mult mai rapid. Această soluție este ideală pentru spațiile generoase și este gândit pentru a veni în întâmpinarea dificultăților de calcul și a evita discrepanțele între dimensiuni sau forme.

MIX 7.9

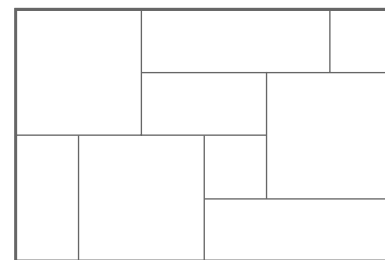



Roman® Galben Cărămiziu



Roman® Roșu Canion

P a s t e l

Produsul „Pastel” de la Petra Pavaje încântă printr-o cromatică deosebită, cu tonuri în trei registre: **Winter**, **Autumn** și **Terra**. Numele pavajului provine din arta plastică, „pastel” desemnând un creion moale pentru desen, dar și o tehnică de pictură sau tabloul realizat cu acest tip de creioane.

Amenajarea obținută este așadar întocmai unei opere de artă, pentru că nuanțele care se succed în degradeuri calde sau reci surprind privirea oricărui privitor. Produsul este disponibil în 3 dimensiuni: **20x10x6**, **20x20x6** sau **30x20x6**. De asemenea, puteți opta și pentru **mixul 6.30**, care combină mai multe forme de piese din acest pavaj.



CULORI DISPONIBILE



summer

autumn

winter



20x10x6



20x20x6



30x20x6

DIMENSIUNI _{CM}	BUC _{MP²}	BUC _{PALET}	KG _{PALET}	MP ² _{PALET}
20 x 10 x 6	50	540	1.483	10,8
20 x 20 x 6	25	300	1.675	12
30 x 20 x 6	16,6	200	1.655	12

NOU

MIX 6.30

20x10x6 (12 buc);
20x20x6 (12 buc);
30x20x6 (6 buc).

1,08

300

1.519

10,8

SUPRAFAȚA: **colormix**

CARACTERISTICI

- aspect estetic deosebit
- ușor de montat
- versatilitate
- rezistență la îngheț

modele de montaj

Un model format dintr-un mix de dimensiuni care surprinde prin inovație și care permite amenajarea suprafeței într-un mod mult mai rapid. Această soluție este ideală pentru spațiile generoase și este gândit pentru a veni în întâmpinarea dificultăților de calcul și a evita discrepanțele între dimensiuni sau forme.

MIX 6.30

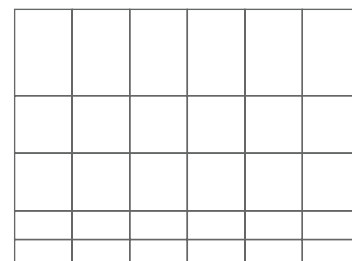

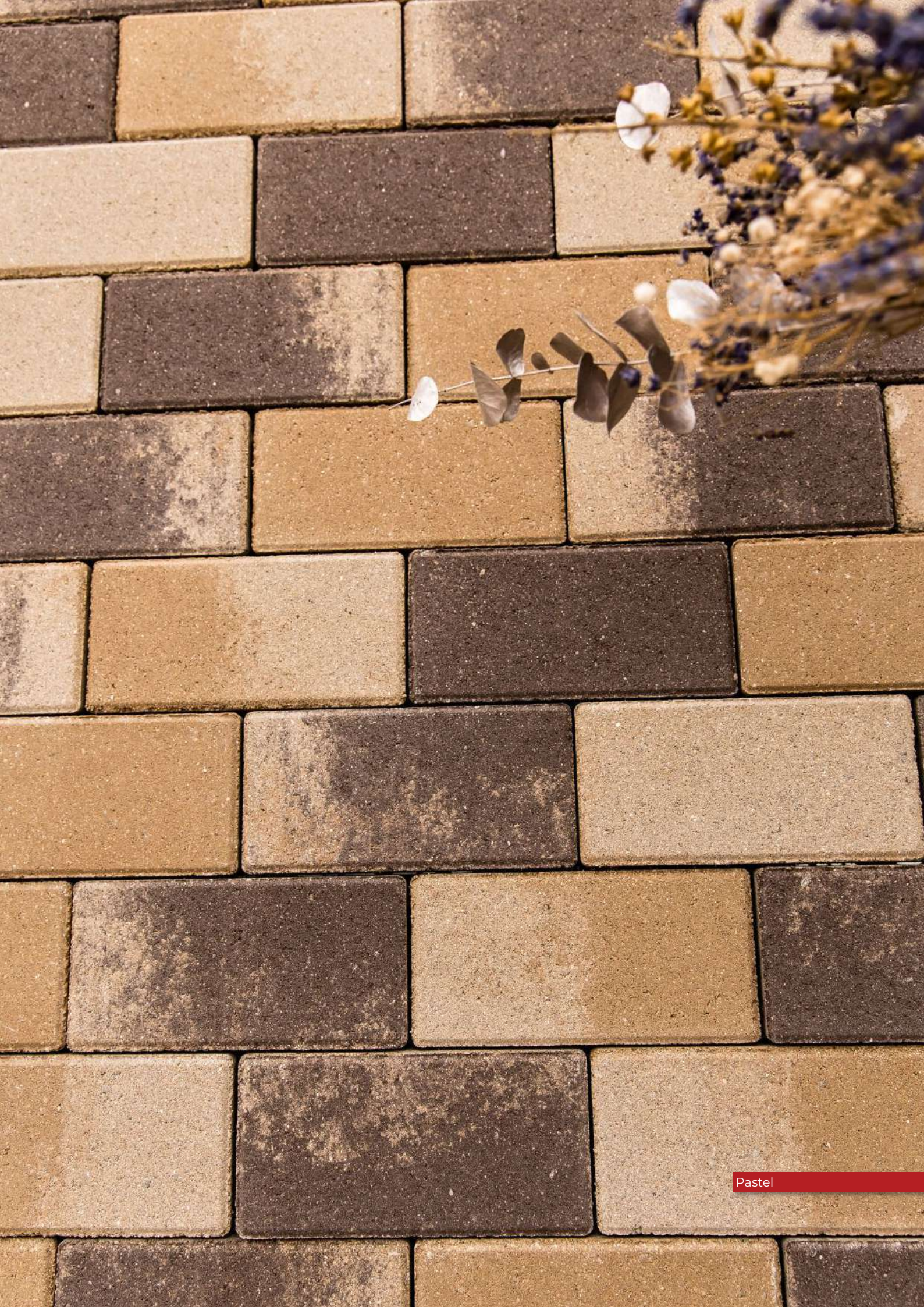

Alpin®

Alpin are un aspect **discret și elegant**. Un amestec de nuanțe calde de bej, însoțite de suprafețe ondulate cu efect **3D**, evocă vraja unei tradiții stravechi care trăiește din nou, cu o nouă energie, în prezent. Astfel, fiecare placă ilustrează povestea și personalitatea sa, oferind particularitate și un șarm aparte suprafeței amenajate. Versatilitatea contemporană face acest pavaj potrivit pentru locații rezidențiale și comerciale, în parte datorită tehnologiei folosite, care crește performanța tehnică.



CULORI DISPONIBILE



alb



30X20X6



60X30X6

SUPRAFAȚA: **structurată**

CARACTERISTICI

-  aspect estetic deosebit
-  antiderapant
-  versatilitate
-  rezistență la îngheț

DIMENSIUNI _{CM}	BUC _{MP²}	BUC _{PALET}	KG _{PALET}	MP ² _{PALET}
30 x 20 x 6	16,6	200	1.655	12
60 x 30 x 6	5,5	60	1.480	10,8

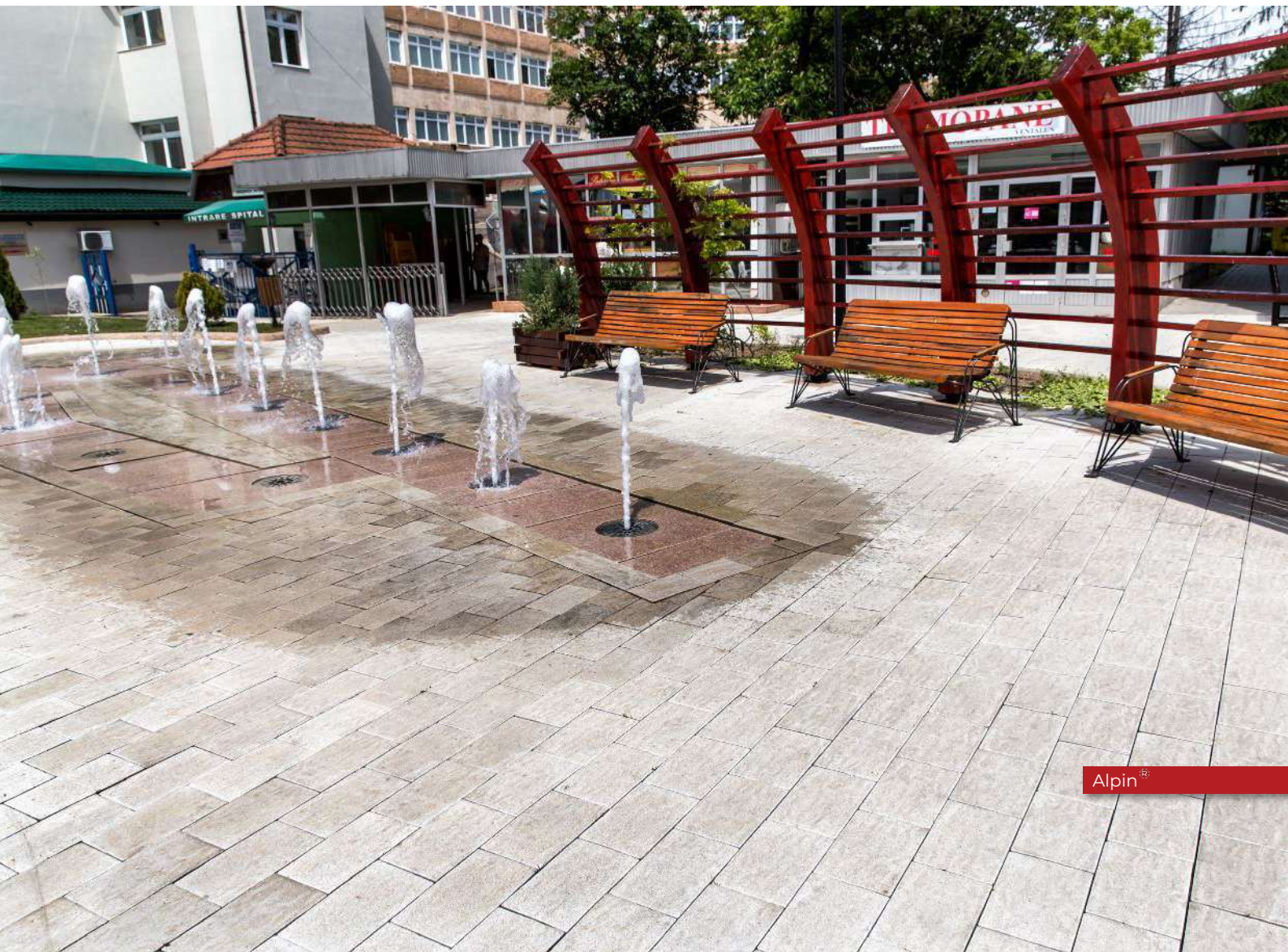

Relief®

Datorită aspectului de gruş şi a mixului de nuanţe, RELIEF oferă un design spectaculos şi rafinat spaţiului amenajat. În plus, datorită suprafeţei care împiedică alunecarea, reuşeşte să fie combinaţia perfectă dintre calitatea ornamentală şi utilitate. Astfel, inclusiv zonele cu umiditate ridicată vor putea beneficia de un aspect chic.



alei pietonale



parcuri



terase



trafic ușor

CULORI DISPONIBILE



marmorat



negru onix



gri calcar



bej limonita



rubin



verde smarald



20X10X6



20X20X6



30X20X6



40X40X6

SUPRAFAȚA: spălată

CARACTERISTICI



suprafață spălată cu piatră naturală de înaltă calitate



antiderapant



versatilitate



rezistență la uzură și frecare

DIMENSIUNI_{CM}

BUC_{MP²}

BUC_{PALET}

KG_{PALET}

MP²_{PALET}

20 x 10 x 6

50

540

1.483

10,8

20 x 20 x 6

25

300

1.675

12

30 x 20 x 6

16,6

200

1.655

12

40 x 40 x 5

6,25

60

1.132

9,6

20x10x6 (12 buc); 20x20x6 (12buc);

10,8

300

1.519

10,8

30x20x6 (6 buc).

MIX 6.3

Relief



Relief[®] - Marmorat + Negru Onix



Relief[®] - Marmorat + Negru Onix



Relief[®] - Rubin

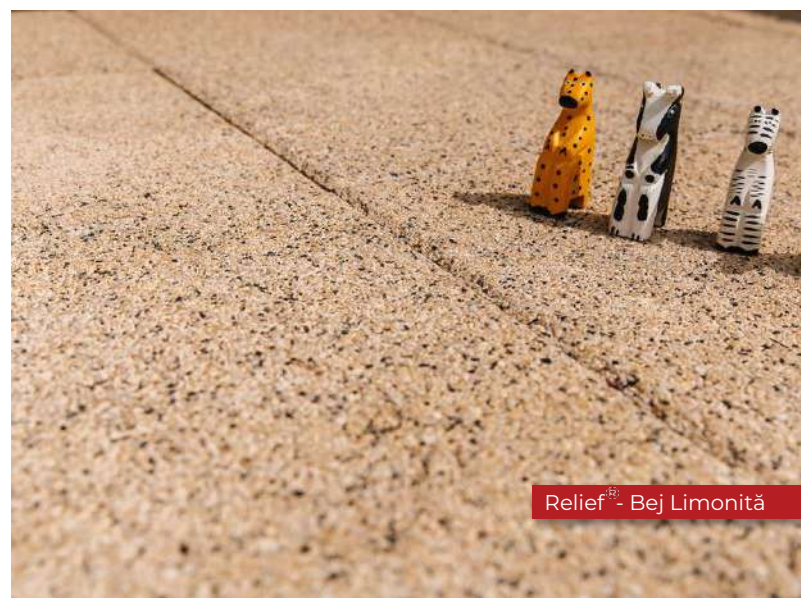

Relief[®] - Bej Limonită

Antic[®]

Antic este un pavaj realizat printr-un proces special tehnologic, combinând cele mai bune materii prime.

Se obține astfel un produs care seamănă cu piatra naturală. Acest pavaj are o **estetică unică**.

În același timp, suprafața obținută este funcțională pentru amenajarea spațiilor mici. În plus, textura aspră a stratului superior creează o suprafață **antiderapantă**.



alei pietonale



parcuri



terase



trafic ușor

CULORI DISPONIBILE



gri antic



10X10X6



20X10X6



20X20X6

SUPRAFAȚA: **antichizată**

CARACTERISTICI



aspect estetic deosebit



ușor de montat



versatilitate



rezistență la îngheț

modele de montaj

Un model format dintr-un mix de dimensiuni care surprinde prin inovație și care permite amenajarea suprafeței într-un mod mult mai rapid. Această soluție este ideală pentru spațiile generoase și este gândit pentru a veni în întâmpinarea dificultăților de calcul și a evita discrepanțele între dimensiuni sau forme.

MIX 6.72

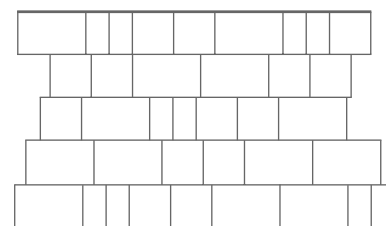

DIMENSIUNI _{CM}	BUC _{MP²}	BUC _{PALET}	KG _{PALET}	MP ² _{PALET}
10 x 10 x 6	100	990	1.263	9,9
20 x 10 x 6	50	540	1.483	10,8
20 x 20 x 6	25	300	1.600	12

MIX 6.72

18x12x6 (24 buc); 12x12x6 (32 buc);
12x9x6 (16 buc);

1,15

720

1.430

11,52



Gemina®

Prin aspectul **natural** și combinația de trei dimensiuni, puteți mixa **frumusețea** materialului cu **versatilitatea** volumetricii pentru un efect inedit. Coordonarea între dimensiuni oferă continuitate estetică pentru spațiile care necesită cele mai înalte standarde de proiectare și coerență vizuală. Mixul Gemina se va încadra perfect în arhitectura stilului clasic sau rustic, decorând frumos aleile din grădini.



CULORI DISPONIBILE



alb negru caramel brun



12X9X6



12X12X6



18X12X6

	DIMENSIUNI _{CM}	BUC _{MP²}	BUC _{PALET}	KG _{PALET}	MP ² _{PALET}
MIX 6.72	12 x 9 x 6 (16 buc); 12 x 12 x 6 (32 buc); 18 x 12 x 6 (24 buc);	1,15	720	1.430	11,52

SUPRAFAȚĂ: beton aparent

CARACTERISTICI

-  rezistență deosebită la uzură
-  ușor de montat
-  format combiform
-  aspect estetic deosebit

modele de montaj

Un model format dintr-un mix de dimensiuni care surprinde prin inovație și care permite amenajarea suprafeței într-un mod mult mai rapid. Această soluție este ideală pentru spațiile generoase și este gândit pentru a veni în întâmpinarea dificultăților de calcul și a evita discrepanțele între dimensiuni sau forme.

MIX 6.72

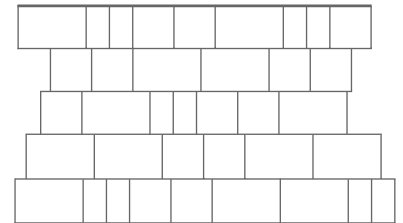





O varietate de culori și modele care să vă permită posibilități nelimitate de pavare a suprafețelor și care să contribuie la înfrumusețarea spațiului amenajat, păstrând și o atitudine prietenoasă față de mediul înconjurător.



Gama **STANDARD**

Holland Quatro[®] Quatro^{smart}[®]

Unda[®] Autobloc Grilă Quatro ECO



Holland

Holland reprezintă un model clasic, folosit în întreaga lume. Poate fi aranjat în diverse stiluri de montare. Datorită aplicabilității sale universale, se folosește atât pentru suprafețe pietonale cât și pentru cele destinate traficului auto, inclusiv de tonaj mare. Poate fi pus în operă într-o multitudine de modele.



alei pietonale



parcuri



terase



trafic ușor

CULORI DISPONIBILE

SUPRAFAȚĂ: beton aparent

CARACTERISTICI



rezistență deosebită la uzură



ușor de montat



format combiform



aspect estetic deosebit



gri



roșu



galben



negru



maro



alb



20X10X4



20X10X6



20X10X8



25X20X5



30X20X6



60X30X6

DIMENSIUNI _{CM}	BUC _{MP²}	BUC _{PALET}	KG _{PALET}	MP ² _{PALET}
20 x 10 x 4	50	810	1.443	16,2
20 x 10 x 6	50	540	1.483	10,8
20 x 10 x 8	50	432	1.537	8,64
25 x 20 x 5	20	200	1.205	10
30 x 20 x 6	16,6	200	1.655	12
60 x 30 x 6	5,5	60	1.480	10,8

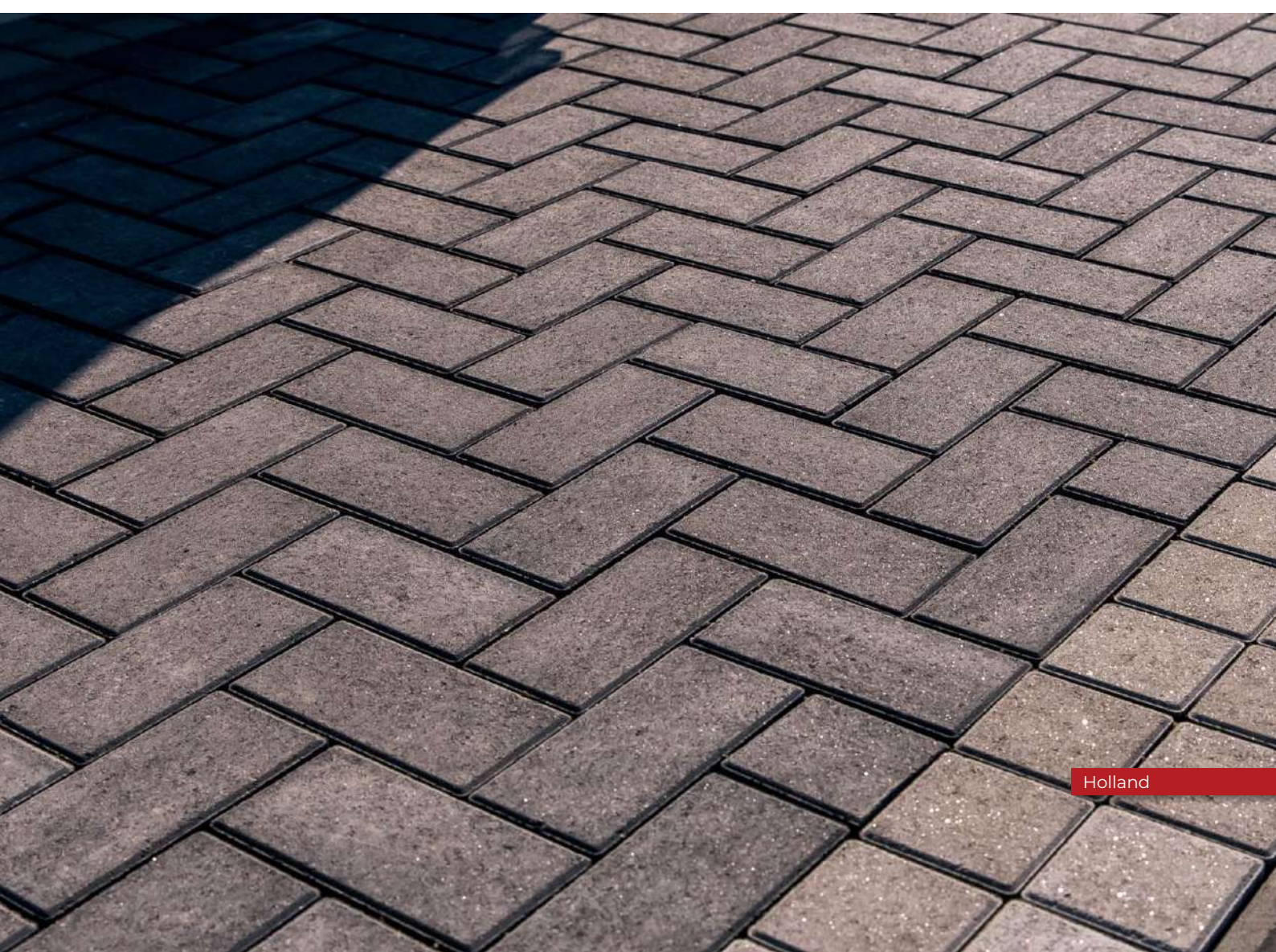

Quattro®

Forma pătrată oferă posibilitatea de a crea o suprafață în care predomină **echilibrul, simetria**, lăsând impresia unei table de șah în care orice mișcare este foarte minuțios gândită.

De asemenea, poate ajuta și la crearea unei amenajări atipice, asimetrice, dar de efect, prin combinarea cu modelul **HOLLAND**.

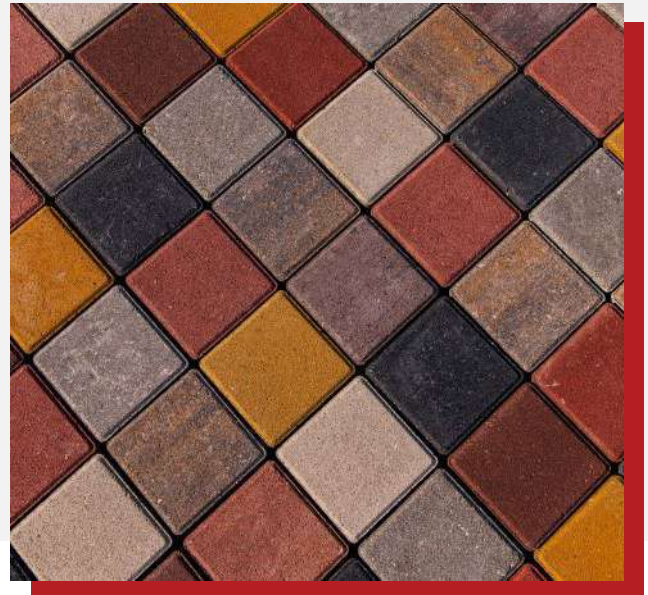

CULORI DISPONIBILE

SUPRAFAȚĂ: beton aparent

CARACTERISTICI

-  rezistență deosebită la uzură
-  ușor de montat
-  se poate combina cu modelul Holland
-  aspect estetic deosebit



DIMENSIUNI _{CM}	BUC _{MP²}	BUC _{PALET}	KG _{PALET}	MP ² _{PALET}
10 x 10 x 6	100	990	1.263	9,9
20 x 20 x 6	25	300	1.675	12
30 x 30 x 6	11,11	120	1.465	10,8
40 x 40 x 6	6,25	60	1.321	9,6
20 x 20 x 8	25	240	1.753	9,6
50 x 50 x 8	4	32	1.511	8





Quatro SMART[®]

Sistemul **SMART** are îmbinare ce oferă o umplere optimă a rosturilor. Astfel, se creează doar câteva puncte de contact între pavaje și în acest fel se evită deplasarea acestora. Elementele de îmbinare asigură distanțarea rosturilor pentru a se putea efectua o umplere corectă a acestora. În acest fel se asigură o fixare de durată.

***Pavajele care au acest sistem inteligent sunt potrivite pentru a fi folosite pentru suprafețe cu trafic greu și intens.**

SUPRAFAȚA: beton aparent

CULORI DISPONIBILE

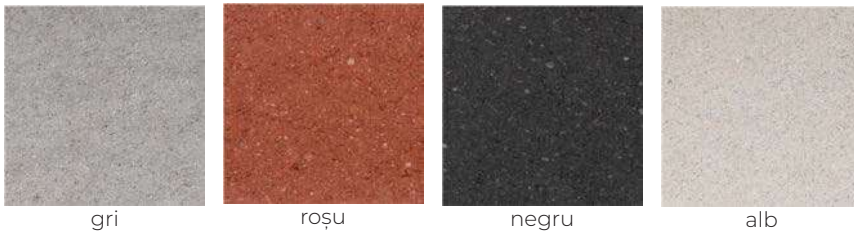

gri

roșu

negru

alb

Beneficiile utilizării pavajelor cu sistemul SMART:

- ◆ Datorită proprietăților sistemului, acestea nu se deplasează și nu se deteriorează, asigurându-se astfel o durabilitate extinsă;
- ◆ Pentru că acestea au elemente speciale de îmbinare și fixare, măsurarea la montaj este foarte precisă;
- ◆ Acestea permit montajul automat și astfel costurile sunt reduse semnificativ;
- ◆ Posibilitatea de re folosire a pavajelor pentru că nu suferă deteriorări;
- ◆ Posibilitatea de a înlocui produse individuale;
- ◆ Rezistență mare la temperaturi scăzute;
- ◆ Rezistență la îngheț și sare de degivrare.



CARACTERISTICI

- ◆ rezistență deosebită la uzură
- ◆ ușor de montat
- ◆ aspect estetic deosebit

Quatro TACTIL



cu puncte



cu linii

CULORI DISPONIBILE



alb

S
M
A
R
T

TIP	DIMENSIUNI _{CM}	BUC _{MP²}	BUC _{PALET}	KG _{PALET}	MP ² _{PALET}
smart	20 x 20 x 8	25	240	1.753	9,6
cu puncte	20 x 20 x 6	25	300	1.677	12
cu linii	20 x 20 x 6	25	300	1.615	12



U n d a[®]

Unda reprezintă combinația încântătoare dintre **rezistență** și un **design plăcut**, oferit de forma vălurită. Acest lucru, împreună cu ușurința montajului, îl face potrivit atât în amenajarea proiectelor rezidențiale, cât și a celor de utilitate publică. De altfel, numele acestui pavaj a fost inspirat de râul Mureș pe malul căruia este construită prima fabrică Petra Pavaje.



alei pietonale



parcuri



terase



trafic ușor

CULORI DISPONIBILE



gri



roșu



negru



alb

SUPRAFAȚA: beton aparent

CARACTERISTICI



rezistență deosebită la uzură



ușor de montat



rezistență la îngheț



22,5 x 11,2 x 6

DIMENSIUNI _{CM}	BUC _{MP²}	BUC _{PALET}	KG _{PALET}	MP ² _{PALET}
22,5 x 11,2 x 6	40	400	1.325	10



Autobloc

Autobloc este soluția optimă pentru pavarea suprafețelor mari, de utilitate publică, cu exploatare intensă, supuse traficului auto (inclusiv de tonaj mare). Rezistența îl face adecvat pentru parări, drumuri de acces, stații carburanți etc.



SUPRAFAȚA: beton aparent

CARACTERISTICI

- rezistență deosebită la uzură
- rezistență la îngheț
- ușor de montat
- pretabil montajului mecanizat

CULORI DISPONIBILE



20X16,5X6



20X16,5X8



20X16,5X10

DIMENSIUNI _{CM}	BUC _{MP²}	BUC _{PALET}	KG _{PALET}	MP ² _{PALET}
20 x 16,5 x 6	35	330	1.263	9,43
20 x 16,5 x 8	35	330	1.626	9,43
20 x 16,5 x 10	35	264	1.635	7,54

Gamă de produse disponibile în varianta cu cant sau fără cant.



Autobloc



Autobloc

Grilă

Grila vine ca o soluție de amenajare ecologică, folosită adesea pentru consolidarea terenurilor în pantă, pentru pavarea parcărilor sau a drumurilor de acces.

Structura cu spațiu deschis permite înierbare, astfel obținându-se un aspect mai plăcut și mai apropiat de natură.

În plus, capacitatea mare de preluare a apelor pluviale elimină necesitatea amenajărilor suplimentate pentru dirijarea acestora.



-  alei pietonale
-  parcuri
-  terase
-  trafic ușor
-  trafic greu

CULORI DISPONIBILE



gri



40x40x8



60x40x10

SUPRAFAȚĂ: beton aparent

CARACTERISTICI

-  rezistență deosebită la uzură
-  ușor de montat
-  rezistență la îngheț și sare de degivrare
-  permeabilă - permite drenarea apei

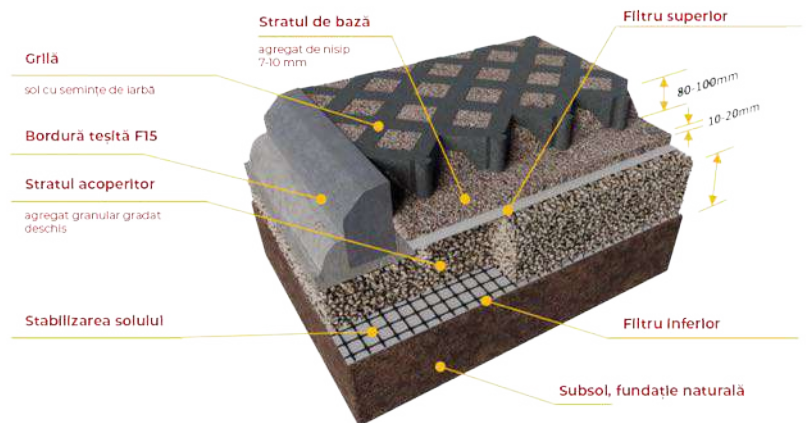

DIMENSIUNI _{CM}	BUC _{MP²}	BUC _{PALET}	KG _{PALET}	MP ² _{PALET}
40 x 40 x 8	6,25	60	1.105	9,6
60 x 40 x 10	4,16	50	1.700	12



Quatro ECO

Pavajul Quatro Eco este unul dintre cele mai noi produse Petra Pavaje. La punerea sa în operă se creează rosturi mari, care pot fi umplute cu sorturi sau cu sol, pe care apoi este plantată vegetație.

Este foarte ușor de folosit așadar ca pavaj înierbat, realizând o amenajare în armonie cu natura. Quatro Eco este ideal pentru consolidarea solului, chiar și pentru terenurile aflate în pantă.

Grație grosimii sale, pavajul poate fi utilizat inclusiv pentru parcurile destinate traficului greu.



CULORI DISPONIBILE



gri



20x20x8

SUPRAFAȚA: beton aparent

CARACTERISTICI

- rezistență deosebită la uzură
- rezistență la îngheț și sare de degivrare
- ușor de montat
- permeabilă - permite drenarea apei

DIMENSIUNI _{CM}	BUC _{MP²}	BUC _{PALET}	KG _{PALET}	MP ² _{PALET}
20 x 20 x 8	25	192	1.158	7,68





Bordurile sunt elemente complementare în cadrul unor lucrări de pavare, care pot fi folosite ca aliniamente de încadrare și delimitare a drumurilor de acces rutier sau pietonal, precum și pentru trotuare, alei, spații verzi sau zonele insulare ale sensurilor giratorii.

Datorită formelor, dimensiunilor și culorilor, oferă amenajărilor un aspect estetic plăcut și sunt potrivite pentru utilizare alături de variatele tipuri de pavaje.

Borduri



50X5X20 CM



BORDURĂ



gri roșu galben negru maro alb

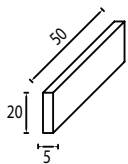

BUC/ML	BUC _{PALET}	KG _{PALET}	ML/PALET
2	96	1.081	48



delimitări de spații

100X8X25 CM



BORDURĂ



gri roșu galben negru maro alb

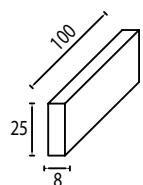

BUC/ML	BUC _{PALET}	KG _{PALET}	ML/PALET
1	33	1.465	33



delimitări de spații

106X8X25 CM



BORDURĂ CILINDRICĂ

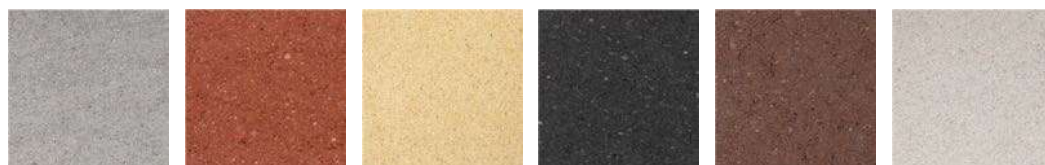

gri roșu galben negru maro alb

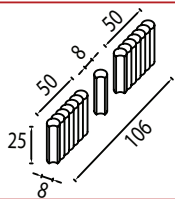

BUC/ML	BUC _{PALET}	KG _{PALET}	ML/PALET
0,94	27	1.240	28,62



delimitări de spații

40X15X20 CM



BORDURĂ DREAPTĂ



gri antic gri bazaltic

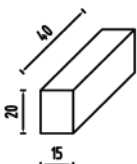

BUC/ML	BUC _{PALET}	KG _{PALET}	MP/PALET
2,5	56	1.537	22,4



delimitări de spații

50X10X15 CM



BORDURĂ DREAPTĂ



gri



roșu



galben



negru



maro

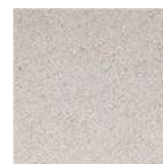

alb

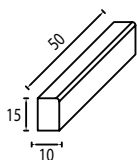

BUC/ML	BUC _{PALET}	KG _{PALET}	ML/PALET
2	110	1.857	55



delimitări de spații

50X10X15 CM



BORDURĂ TEȘITĂ



gri



roșu



galben



negru



maro

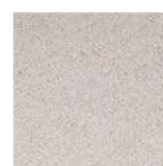

alb

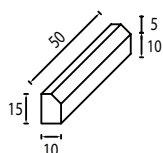

BUC/ML	BUC _{PALET}	KG _{PALET}	ML/PALET
2	110	1.730	55



delimitări de spații

50X12X25 CM



BORDURĂ TEȘITĂ

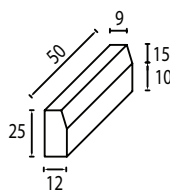

gri

BUC/ML	BUC _{PALET}	KG _{PALET}	ML/PALET
2	42	1.309	21



delimitări de spații

50X15X25 CM



BORDURĂ TEȘITĂ F10

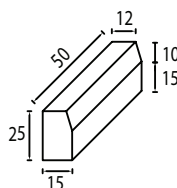

gri

BUC/ML	BUC _{PALET}	KG _{PALET}	ML/PALET
2	36	1.440	18



delimitări de spații

50X15X25 CM



BORDURĂ TEȘITĂ F15

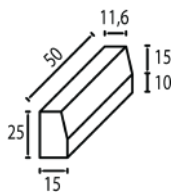

gri

BUC /ML	BUC PALET	KG PALET	ML/ PALET
2	36	1.436	18



delimitări de spații

50X20X25 CM



BORDURĂ ROTUNJITĂ

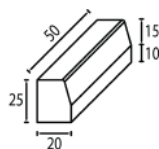

gri

BUC /ML	BUC PALET	KG PALET	ML/ PALET
2	24	1.299	12



delimitări de spații

50X20X25 CM



BORDURĂ TEȘITĂ F15

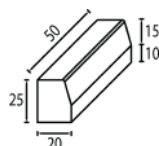

gri

BUC /ML	BUC PALET	KG PALET	ML/ PALET
2	24	1.255	12



delimitări de spații

50X20X25 CM



BORDURĂ TEȘITĂ F10

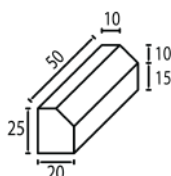

gri

BUC /ML	BUC PALET	KG PALET	ML/ PALET
2	24	1.297	12



delimitări de spații

50X25X25 CM



BORDURĂ RAMPĂ

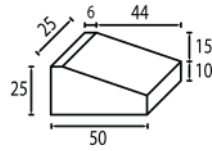

gri

BUC _{/ML}	BUC _{PALET}	KG _{PALET}	ML _{PALET}
4	36	1.825	9



delimitări de spații

50X25X25 CM



BORDURĂ RACORD TEȘITĂ

dreapta/stânga

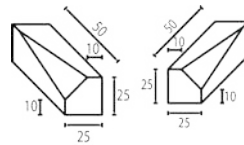

gri



BUC _{/ML}	BUC _{PALET}	KG _{PALET}	ML _{PALET}
2	24	1.628	6



delimitări de spații



Rigola reprezintă, în esență, o amenajare specială făcută de-a lungul străzilor, între marginea părții carosabile și bordura trotuarelor, având un rol de necontestat în gestionarea eficientă a apelor pluviale. Formele și dimensiunile variate le fac ușor adaptabile oricărui tip de pavaj sau suprafață care trebuie amenajată. De obicei, se folosesc pentru parcuri și grădini, oferind un aspect mai îngrijit și mai curat.





Rigole



50X20X8 CM



RIGOLĂ SCAFĂ

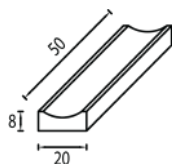

gri



roșu



negru

BUC/ _{ML}	BUC _{PALET}	KG _{PALET}	ML/ _{PALET}
2	96	1.489	48



colectare ape

40X30X12 CM



RIGOLĂ SCAFĂ

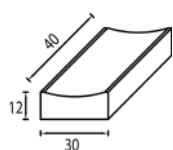

gri



roșu



negru

BUC/ _{ML}	BUC _{PALET}	KG _{PALET}	ML/ _{PALET}
2,5	40	1.285	16



colectare ape

33X28,5X25 CM



RIGOLĂ PIETONALĂ

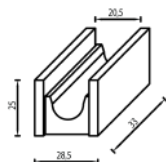

gri

BUC/ _{ML}	BUC _{PALET}	KG _{PALET}	ML/ _{PALET}
3	48	1.657	15,84



colectare ape

33X51,17X45 CM



RIGOLĂ TRAPEZOIDALĂ

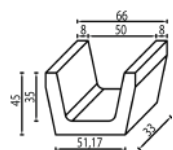

gri

BUC/ _{ML}	BUC _{PALET}	KG _{PALET}	ML/ _{PALET}
3	6	595	2



colectare ape

RIGOLE | PETRA PAVAJE

50X51,17X45 CM



RIGOLĂ TRAPEZOIDALĂ

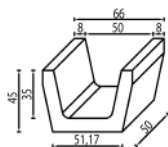

gri

BUC/ML	BUC _{PALET}	KG _{PALET}	ML/PALET
2	4	573	2



colectare ape

33X60X25 CM



RIGOLĂ ACOSTAMENT

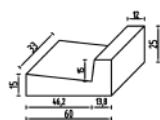

gri

BUC/ML	BUC _{PALET}	KG _{PALET}	ML/PALET
3	16	1.129	7,92



colectare ape

65X37X60 CM



RIGOLĂ CAROSABILĂ

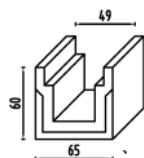

gri

BUC/ML	BUC _{PALET}	KG _{PALET}	ML/PALET
2,7	4	669	1,48



colectare ape

47,5X30X15 CM



CAPAC RIGOLĂ CAROSABILĂ

**nearmat
simplu armat
dublu armat**

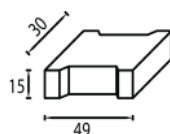

gri

BUC/ML	BUC _{PALET}	KG _{PALET}	ML/PALET
3,3	30	1.375	10



colectare ape



Grădină

Garduri

Jardiniere

Bloc de Zid

Palisadă

Treaptă



PETER
PAVAJES

GARD SPLITAT

48X20X20 CM



ELEMENT GARD SPLITAT **DUBLU**

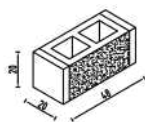

alb

negru

NOU

BUC/MP

BUC_{PALET}

KG_{PALET}

MP/PALET

10,41

48

1.777

4,61



mobilier grădină urbană



ziduri

24X20X20 CM



ELEMENT GARD SPLITAT **SIMPLU**

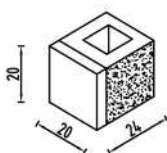

alb

negru

NOU

BUC/MP

BUC_{PALET}

KG_{PALET}

MP/PALET

20,83

96

1.801

4,61



mobilier grădină urbană



ziduri

40X40X20 CM



STÂLP GARD SPLITAT **DUBLU**

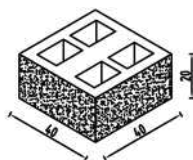

alb

negru

NOU

BUC_{PALET}

KG_{PALET}

MP_{PALET}

24

1.585

1,92



mobilier grădină urbană



ziduri

40X20X20 CM



STÂLP GARD SPLITAT

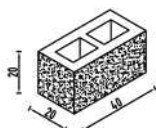

alb

negru

NOU

BUC_{PALET}

KG_{PALET}

MP_{PALET}

48

1.585

3,84



mobilier grădină urbană

GARD ROBUSTO

40X20X16 CM



ELEMENT GARD DUBLU

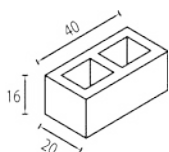

gri



roșu



maro



maro deschis



negru

BUC/MP

15,62

BUC_{PALET}

60

KG_{PALET}

970

MP/PALET

3,84



ziduri

20X20X16 CM



ELEMENT GARD SIMPLU

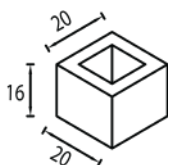

gri



roșu



maro

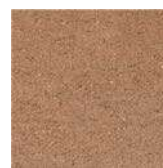

maro deschis

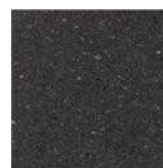

negru

BUC/MP

31,25

BUC_{PALET}

120

KG_{PALET}

1.003

MP/PALET

3,84



ziduri

47X27X5 CM



CAPAC GARD

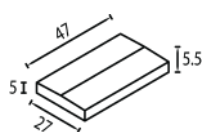

gri



roșu



maro



maro deschis



negru

BUC_{ML}

2,1

BUC_{PALET}

40

KG_{PALET}

575

ML_{PALET}

18,8



ziduri



JARDINIERĂ

40X30X25 CM



gri maro maro deschis negru roșu

BUC _{ML}	BUC _{PALET}	KG _{PALET}	ML _{PALET}
2,5	30	1.094	12



NOU

BLOC DE ZID

50X15X25 CM

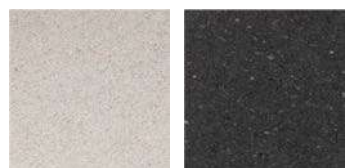

alb negru

BUC _{ML}	BUC _{PALET}	KG _{PALET}	ML _{PALET}
2	40	1.585	25

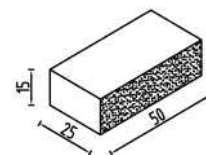

NOU

PALISADĂ

47X15X12,5 CM



alb

negru

BUC _{ML}	BUC _{PALET}	KG _{PALET}	ML _{PALET}
6,6	64	1.273	12

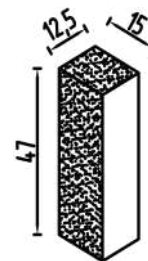

NOU

TREAPTĂ

50X15X37,5 CM



alb

negru

BUC _{ML}	BUC _{PALET}	KG _{PALET}	ML _{PALET}
2,6	24	1.429	11,25

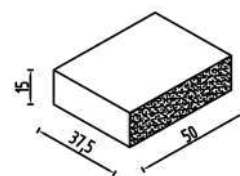



Bolțarii din beton sunt soluția sigură, rapidă și economică de realizare a unei lucrări de zidărie sau fundație, indiferent că este vorba de casă, anexele acesteia sau clădiri industriale.

Rezistența deosebită, chiar și în medii umede, îi recomandă inclusiv în construcția pivnițelor și a cramelor.

Bolçari



BOLȚARI | PETRA PAVAJE

50X15X25 CM



BOLȚAR FUNDAȚIE

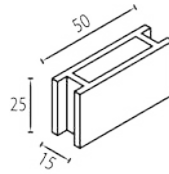

gri

BUC/MP ²	BUC PALET	KG PALET	MP/PALET
8	80	1.649	10



ziduri

50X20X25 CM



BOLȚAR FUNDAȚIE

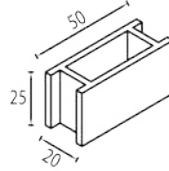

gri

BUC/MP ²	BUC PALET	KG PALET	MP/PALET
8	60	1.294	7,5



ziduri

50X25X25 CM



BOLȚAR FUNDAȚIE

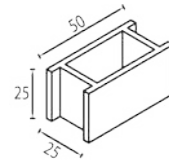

gri

BUC/MP ²	BUC PALET	KG PALET	MP/PALET
8	50	1.175	6,25



ziduri

50X30X25 CM



BOLȚAR FUNDAȚIE

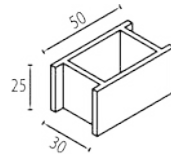

gri

BUC/MP ²	BUC PALET	KG PALET	MP/PALET
8	40	1.087	5



ziduri

25X25X25 CM



BOLȚAR STĂLP

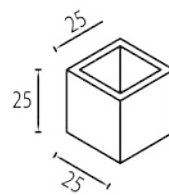

gri

BUC/MP ²	BUC PALET	KG PALET	MP/PALET
16	60	895	3,75



ziduri

BOLȚARI | PETRA PAVAJE

30X30X25 CM



BOLȚAR STÂLP

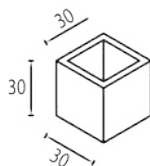

gri

BUC/MP ²	BUC _{PALET}	KG _{PALET}	MP/PALET
11	45	858	4,05



ziduri

50X12X23,8 CM



BOLȚAR ZIDĂRIE

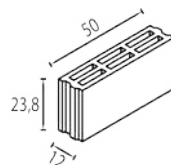

gri

BUC/MP ²	BUC _{PALET}	KG _{PALET}	MP/PALET
8,4	100	2.205	11,9



ziduri

50X20X23,8 CM



BOLȚAR ZIDĂRIE

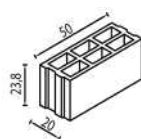

gri

BUC/MP ²	BUC _{PALET}	KG _{PALET}	MP/PALET
8,4	50	1.510	5,9



ziduri

50X25X23,8 CM



BOLȚAR ZIDĂRIE

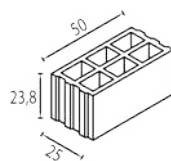

gri

BUC/MP ²	BUC _{PALET}	KG _{PALET}	MP/PALET
8,4	50	1.708	5,9



ziduri





Elemente pentru Canalizare



ELEMENTE PENTRU CĂMINE 800 mm

Elemente de bază - diametru 800 mm

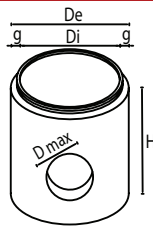

dimensiuni/mm

De	di	g	H	greutate/kg	Dmax
1040	800	120	500	500	250
1040	800	120	750	700	315
1040	800	120	1000	900	500

Elemente de bază cu jgheab - diametru 800 mm

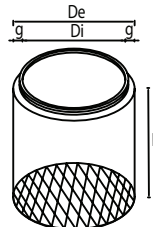

dimensiuni/mm

De	di	g	H	greutate/kg	Dmax
1040	800	120	500	590	250
1040	800	120	750	826	315
1040	800	120	1000	1065	500

Inele pentru cămine - diametru 800 mm

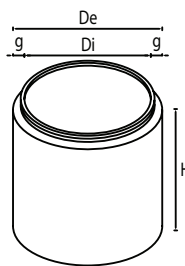

dimensiuni/mm

De	di	g	H	greutate/kg
1040	800	120	250	240
1040	800	120	500	440
1040	800	120	750	640
1040	800	120	1000	840

Cap tronconic

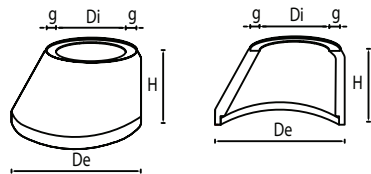

dimensiuni/mm

De	di	g	H	greutate/kg
1040	625	120	670	400

Inele de aducere la cotă (supraînălțare)

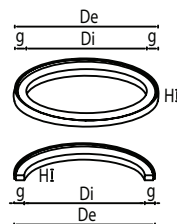

dimensiuni/mm

De	di	g	H	greutate/kg
865	625	120	50	32,55
865	625	120	100	65
865	625	120	150	97

ELEMENTE PENTRU CĂMINE 1000 mm

Elemente de bază - diametru 1000 mm

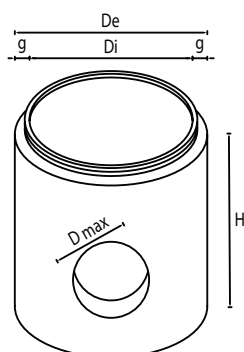

dimensiuni/mm

De	di	g	H	greutate/kg	Dmax
1240	1000	120	500	600	250
1240	1000	120	750	900	315
1240	1000	120	1000	1200	500
1300	1000	150	500	1169	250
1300	1000	150	750	1496	315
1300	1000	150	1000	1823	500

ELEMENTE PENTRU CĂMINE 1000 mm

Elemente de bază cu jgheab - diametru 1000 mm

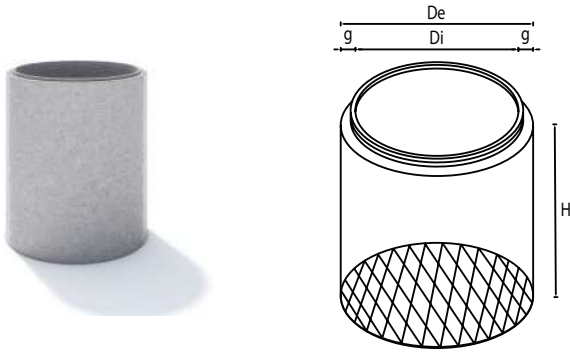

dimensiuni/mm					
De	di	g	H	greutate/kg	Dmax
1240	1000	120	500	860	250
1240	1000	120	750	1140	315
1240	1000	120	1000	1420	500
1300	1000	150	500	1380	250
1300	1000	150	750	1765	315
1300	1000	150	1000	2150	500

Inele pentru cămine - diametru 1000 mm

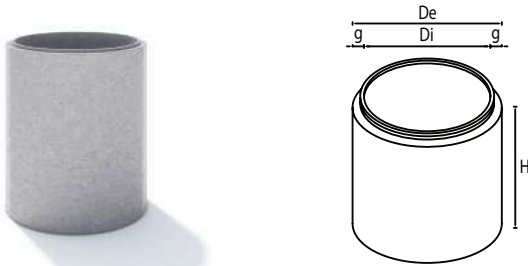

dimensiuni/mm				
De	di	g	H	greutate/kg
1240	1000	120	250	280
1240	1000	120	500	540
1240	1000	120	750	780
1300	1000	120	1000	1000

Cap tronconic

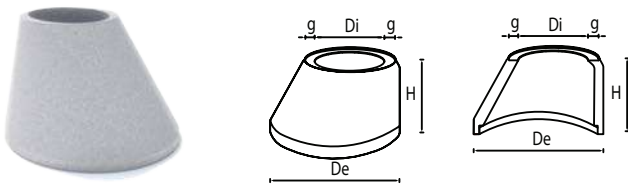

dimensiuni/mm				
De	di	g	H	greutate/kg
1240	625	120	670	580

TUBURI ȘI TIMPANE

Tuburi cu talpă, cu cep și buză din beton

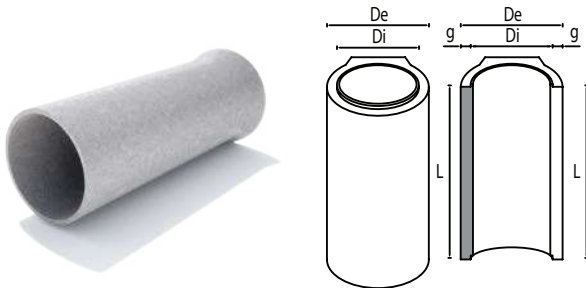

dimensiuni/mm				
De	di	g	L	greutate/kg
362	300	31	1000	80
490	400	45	1000	160
596	500	48	1000	220
710	600	55	1000	375

Timpane

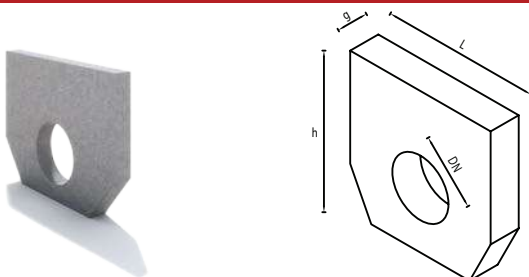

dimensiuni/cm				
L	g	h	Dn	greutate/kg
130	14	100	40	354
130	14	120	50	408
140	15	130	60	480
150	20	150	80	475

PREFABRICATE INFRASTRUCTURĂ RUTIERĂ

Capac necarosabil rectangular

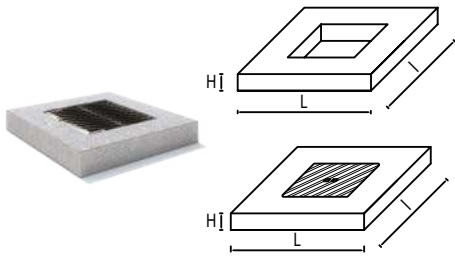

tip	dimensiuni/mm			greutate/kg
	L	I	H	
Ramă rectangulară beton armat	1000	1000	150	250
Ramă rectangulară beton armat	1200	1200	150	430
Ramă rectangulară fontă+beton armat	1000	1000	150	270
Ramă rectangulară fontă+beton armat	1200	1200	150	450

Capac carosabil rectangular

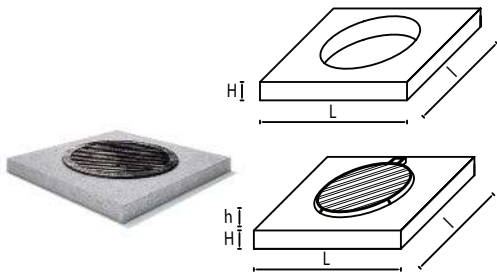

tip	dimensiuni/mm				greutate/kg
	h	L	I	H	
Ramă rectangulară beton armat		1000	1000	200	320
Ramă rectangulară fontă+beton armat	0	1000	1000	200	360
Ramă rectangulară fontă+beton armat	50	1000	1000	200	360
Ramă rectangulară compozit+beton armat	0	1000	1000	200	360
Ramă rectangulară compozit+beton armat	50	1000	1000	200	360
Ramă rectangulară beton armat		1200	1200	200	610
Ramă rectangulară fontă+beton armat	0	1200	1200	200	650
Ramă rectangulară fontă+beton armat	50	1200	1200	200	650
Ramă rectangulară compozit+beton armat	0	1200	1200	200	650
Ramă rectangulară compozit+beton armat	50	1200	1200	200	650
Capac special (diferite dimensiuni)					la cerere

Grătar carosabil

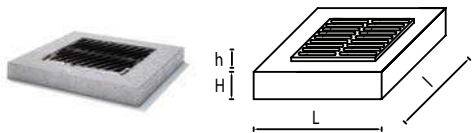

tip	dimensiuni/mm				greutate/kg
	h	L	I	H	
Ramă rectangulară beton armat		700	700	150	110
Ramă rectangulară fontă+beton armat	0	700	700	150	150
Ramă rectangulară fontă+beton armat	40	700	700	150	150

Rezervor apă. Tub fântână

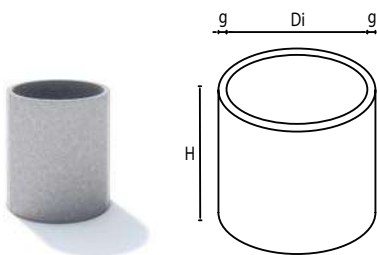

tip	dimensiuni/mm			greutate/kg
	Di	H	g	
Tub fântână TF	1000	1000	70	550
Tub fântână TF	800	1000	65	450
Tub fântână TF	1000	500	70	275
Tub fântână TF	800	500	65	225

Capac carosabil circular

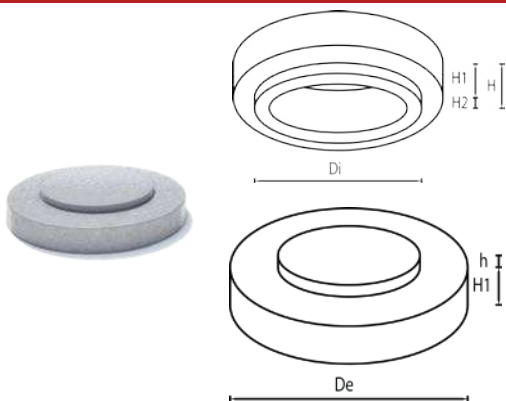

tip	dimensiuni/mm						greutate/kg
	h	De	Di	H	H1	H2	
Ramă circulară beton armat	865	779	200	160	40	140	
Ramă circulară beton armat	1040	779	200	160	40	220	
Ramă circulară beton armat	1240	779	200	160	40	450	
Ramă circulară fontă+beton armat	0	865	779	200	160	40	140
Ramă circulară fontă+beton armat	50	865	779	200	160	40	140
Ramă circulară compozit+beton armat	0	865	779	200	160	40	170
Ramă circulară compozit+beton armat	50	865	779	200	160	40	170

INSTRUCȚIUNI DE MANIPULARE ȘI MONTAJ

◆ Verificarea conformității

Înainte de descărcare, se va efectua o verificare a conformității produselor. Controlul va avea în vedere: calitatea, dimensiunile, starea de curățenie a suprafețelor de gresare și a garniturilor. Starea produselor va fi confirmată pe fișa de livrare. După care se va continua descărcarea.



◆ Descărcarea în șantier

Pentru descărcarea produselor se vor utiliza doar utilaje de ridicare de mare precizie. Nu este permisă manipularea acestora prin trântire, smucire, rulare sau tragere pe sol.

Acestea se vor depozita la cel puțin 60 de cm distanță față de marginea șanțului în care vor fi montate. Stivuirea se va face vertical, iar acestea trebuie asigurate împotriva rostogolirii sau prăbușirii.



◆ Realizarea malului de sprijin

În condiții ideale, pereții segmentului de șanț excavat trebuie să fie taluzați. În cazul în care nu există această posibilitate, cu ajutorul unui sistem de susținere a malului, aceștia vor fi sprijiniți și securizați.



◆ Aplicarea lubrifiantului

Pentru prevenirea erorilor de montaj, pentru lubrifierea elementelor de etanșare, se vor utiliza numai materiale de ungere aprobate de producătorul garniturilor, care asigură performanțe optime pentru acest tip de garnituri.

Pentru tuburile cu garnitură integrată din fabrică în mufă, lubrifiantul se aplică pe cep. Pentru tuburile la care garnitura este aplicată pe cep, lubrifiantul va fi aplicat pe mufă.

Materialul de ungere va trebui să fie întins în strat suficient și uniform, pentru înlesnirea îmbinării ușoare a elementelor.



◆ Montajul tuburilor

Introducerea tuburilor se va realiza cu ajutorul dispozitivelor de ridicare și coborâre lentă și uniformă. De asemenea, se utilizează și cabluri, centuri, șufe, cârlige.

Tubul care urmează să fie montat se va apropia de mufa tubului deja montat, suspendat în stare liberă, pentru ca legătura între tuburi să se realizeze fără forțare. Apoi, va fi aliniat ca nivel și direcție în conformitate cu orientarea planificată. Acesta va fi adus la cotă prin compresia materialului de dedesubt.

Este interzisă corectarea poziționării prin presare, apăsare, împingere sau lovire cu cupa excavatorului.

◆ Montajul căminelor

Elementele de bază pentru cămine vor fi așezate la înălțimea corespunzătoare, pe talpa realizată orizontal. Așezarea se va face, pe solul existent, pe pat de balast sau pe beton de egalizare.

Pentru compensarea eventualelor denivelări, se va așeza un strat subțire de nisip sau un pat proaspăt de mortar.



Degivrarea

Sistemele de degivrare complet automatizate se utilizează la rampe de acces auto și platforme de încărcare, pentru a se evita deraparea autoturismelor și utilajelor. De asemenea, sunt întrebuințate în cazul trotuarelor sau a diferitelor căi de acces, pentru evitarea accidentelor provocate de polei și îngheț.



Cum funcționează?

Termostatul inteligent detectează, cu ajutorul senzorilor exteriori de temperatură, când aceasta scade sub pragul de îngheț sau când se depune zăpadă. Corelat cu senzorul de umiditate, termostatul inteligent comandă încălzirea cablului suprafeței protejate și ajută la prevenirea înghețului pe suprafața acesteia. La fel de eficient este și în cazul căderilor de zăpadă, când topirea progresivă se face până la eliminarea riscului formării gheții și a zăpezii.



Pentru a determina puterea necesară, mai mulți factori trebuie luați în considerare: tipul aplicației, amplasamentul și mediul ambiant, adâncimea, expunerea la vânt și soare, izolația termică inferioară. În general, o putere între 250 - 300 W/M² este recomandată pentru climatul din România.



Recomandări de întreținere

Pavajul din beton vibropresat este durabil și ușor de întreținut, însă pentru menținerea aspectului inițial vă recomandăm curățarea acestuia cel puțin o dată pe an, ideal primăvara.

CURĂȚAREA

Deoarece pavajul are o suprafață poroasă, vă recomandăm îndepărtarea petelor de murdărie accidentale cât mai repede posibil;

Folosiți soluții de curățare cu această destinație (evitați soluțiile acide sau bazice);

Nu utilizați lopeți, greble metalice, perii de sârmă sau materiale de polișat, acestea putând zgâria pavajul;

Puteți folosi automate cu presiune, însă cu atenție în zona rosturilor de îmbinare;

Pe perioada iernii, în cazul formării poleiului, recomandăm folosirea nisipului sau a soluțiilor de degivrare pe bază de clorură de calciu. Cele pe bază de sulfat sau clorură de sodiu (sare) trebuie evitate, deoarece pot deteriora pavajul.

DIFERENȚE DE CULOARE

Folosim cea mai nouă tehnologie în domeniu și suntem foarte atenți la întreg procesul de producție, însă folosirea materiilor prime naturale, poate cauza variații de culoare. Acestea nu influențează calitatea și durabilitatea produselor și nu constituie subiect de reclamație.

Vă recomandăm montarea concomitentă din mai mulți paletți pentru obținerea unei suprafețe uniforme. De asemenea păstrați o mică cantitate (3 %-5 % din suprafața montată inițial) ca rezervă pentru înlocuirea pavelor deteriorate din diverse cauze. Astfel veți evita eventualele diferențe de culoare.

DIFERENȚE DE RUGOZITATE

Datorită utilizării materialelor naturale pot apărea mici neregularități pe suprafața de uzură, sensibile doar la pipăit. Microfisurile apărute ocazional (vizibile cu ochiul liber doar dacă pavelele sunt uscate) nu afectează durabilitatea produselor.



Detergent pentru întreținere **Jontec Best**

Este un degresant pe bază de solvenți cu spumare redusă, destinat spălării grele, fiind special conceput pentru îndepărtarea uleiurilor minerale, a petelor de vaselină, a urmelor de cauciuc și a murdăriilor hidrosolubile.

Ambalare 5L

EFLORESCENȚE

Reprezintă depuneri de culoare albă la suprafața pavajului datorită calcarului din compoziția cimentului utilizat ca materie primă. Acestea au un caracter temporar fiind estompate în timp și de utilizarea normală. Acest fenomen nu afectează calitatea și rezistența pavajului și împreună cu celelalte fenomene descrise anterior nu reprezintă bazele unei reclamații.

Următoarele diferențe nu constituie defecte de calitate și nu pot fi evitate cu ajutorul tehnicii actuale:

EFLORESCENȚA - este o depunere albă de calcar, temporară, care apare uneori și dispare după un timp datorită intemperiilor și uzurii.

VARIAȚIILE DE CULOARE - apar din cauza folosirii materiilor prime naturale. Recomandăm montarea alternativă a produselor din minim 3 paletți.

DIFERENȚELE DE RUGOZITATE - mici neregularități pe suprafața produselor, sesizabile la pipăit.

Acestea nu pot constitui obiectul unei reclamații!



Soluție pentru îndepărtat pete de ulei (hidrocarburi) de pe pavaj **Olfleckentferner**

Produsul este conceput să scoată petele de hidrocarburi îmbibate în pavaj, piatră naturală sau suprafețe din beton, prin turnarea unei cantități mici doar pe pată.

Ambalare: recipient metalic de 750 ml sau 3750 ml

Sfaturi și instrucțiuni de montaj

Pentru un aspect cât mai uniform al pavajului și pentru o rezistență în timp a acestuia, vă recomandăm colaborarea cu o firmă specializată. Respectarea sfaturilor și instrucțiunilor de mai jos.

Unelte necesare:

- ◆ Roabă, lopeți, târnăcop, greblă (pentru pregătirea solului și a stratului de bază);
- ◆ Placă vibrantă (cu piesă de prelungire din cauciuc);
- ◆ Țevi profilate (3-6 cm) și dreptar din aluminiu (pentru netezirea stratului de nisip);

- ◆ Ciocan de cauciuc (pentru fixarea pavajelor);
- ◆ Polizor sau ghilotină pentru pavaje (pentru tăierea marginilor/bordurilor);
- ◆ Mătură (pentru umplerea rosturilor dintre pavaje);
- ◆ Nivelă, teodolit (pentru stabilirea cotelor, aliniamentelor).

1



Pregătirea suprafeței

După realizarea măsurătorilor, se face împrejmuirea și decopertarea zonei, prin îndepărtarea stratului de pământ (cca. 10-35 cm). Pentru un drenaj adecvat, suprafața finală trebuie să prezinte o pantă ușoară, plană.

Se umple suprafața decopertată cu straturi succesive de balast sau piatră concasată, care se compactează cu ajutorul plăcii vibrante.

Grosimea stratului suport depinde de specificul și utilitatea lucrării:

- Minim 15 cm, pentru căi de acces pietonal;
- Minim 20 cm, pentru traficul de autoturisme;
- Minim 30 cm, în cazul traficului intens și greu (camioane).

De reținut!

- Pentru îmbunătățirea capacității portante a solului se poate aplica un strat de geotextil înaintea plasării stratului suport pe sol;
- Pentru stratul suport trebuie să se utilizeze întotdeauna un material adecvat (piatră spartă sau balast);
- Pentru estimarea adâncimii excavării, trebuie să se țină cont de nivelul final al proiectului, de grosimea stratului de balast sau piatră concasată, grosimea patului de nisip și înălțimea pavelei sau a dalei folosite.

Montarea bordurilor

2

Bordurile se montează după compactarea stratului suport prin realizarea săpăturii necesare. Cotele bordurilor vor fi transmise cu ajutorul nivelei, iar aliniamentele cu ajutorul teodolitului.

Bordurile se montează pe o fundație de beton de aproximativ 10x15 cm pentru borduri mici și 10x20 cm pentru borduri carosabile.

Ulterior se împănăază pe lateral (minimum o treime din înălțimea bordurii) pentru a prelua forțele transmise de pavaj.



3



Nivelarea patului de nisip

Pavelele vor fi așezate pe un strat de nisip care va ajuta la poziționarea acestora. În general, este nevoie de un strat de 4-6 cm de nisip cu granulație de 0-4 mm, combinat cu sort cu granulație 8-16 mm.

Se realizează cel mai ușor folosind țevi profilate paralele ca reper și un dreptar pentru nivelarea uniformă a nisipului prin mișcări stânga-dreapta.

De reținut!

- Stratul de nisip final nu trebuie compactat sau călcat înainte de așezarea pavajelor.
- Se recomandă doar prelucrarea suprafeței pe care poate fi montat pavajul în aceeași zi.

Montarea pavelelor

Montarea pavelelor pe suprafața de nisip nivelat trebuie să înceapă fie dintr-un colț drept, de 90°, fie de la o linie dreaptă, pentru a se evita operațiunile de tăiere. Pavelele se așează una lângă alta, urmărindu-se alinierea acestora. La așezare, nu trebuie înclinate, deoarece acest lucru va distruge nivelarea patului de nisip.

Pentru ajustarea pavajelor se poate folosi ciocanul de cauciuc. Se poate călca imediat pe suprafața montată. Nu uitați să verificați înclinația pavajului: minim 2-2,5 % pentru evacuarea apei.

4



De reținut!

- Pe măsură ce se ajunge spre margine, există posibilitatea să fie nevoie să tăiați/decupați pavelele, pentru a le putea încadra în spațiul dorit. Pentru această operațiune folosiți un polizor sau o ghilotină pentru pavaj.

Aplicarea nisipului printre rosturi și compactarea

5



După montarea pavelelor pe întreaga suprafață, se întinde un strat subțire de nisip fin (0,2 mm) uscat cu ajutorul unei măști, pentru a umple toate rosturile. Se îndepărtează nisipul în exces și se compactează cu ajutorul plăcii vibrante (cu piesa de prelungire din cauciuc). Se compactează atât longitudinal, cât și transversal, pentru o presare optimă. Se repetă operațiunea de acoperire cu nisip a suprafeței, până când rosturile sunt complet umplute.

Pentru o rezistență sporită se poate uda și lăsa 2-3 zile până la îndepărtarea excesului de nisip. Acest proces va asigura fixarea finală a pavajelor.

De reținut!

- Operațiunea de rostuire se efectuează numai pe suprafețe uscate. Rosturile trebuie reumplute periodic!
- În cazul pavajului ECO, se vor umple golurile cu pământ sau pietriș ornamental.

MODELE DE MONTAJ

20 X 10 CM

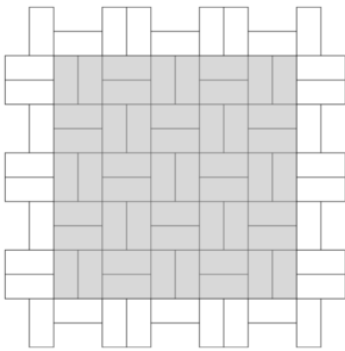

cca. 50 buc

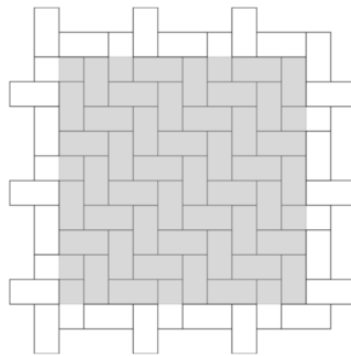

cca. 55 buc

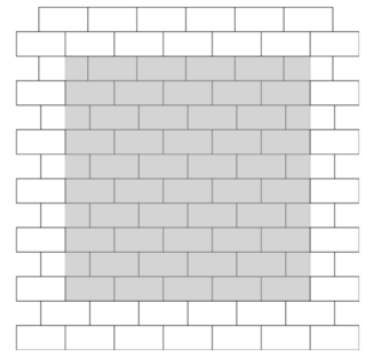

cca. 55 buc

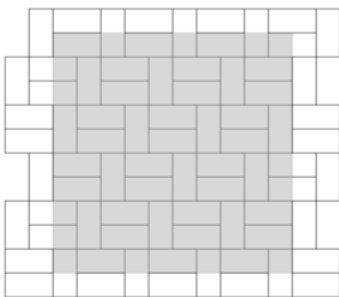

cca. 57 buc

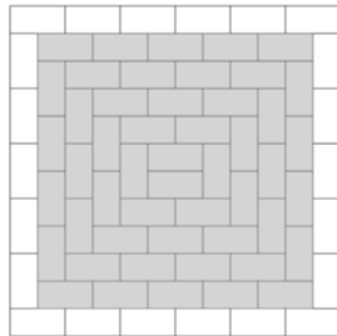

cca. 50 buc

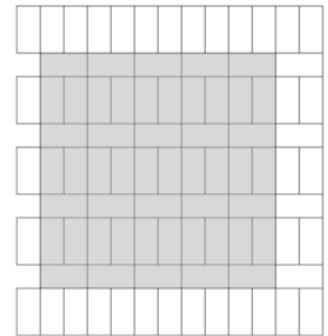

cca. 50 buc

20 X 10 CM

20 X 10 - 10 X 10 CM

20 X 10 - 20 X 20 CM

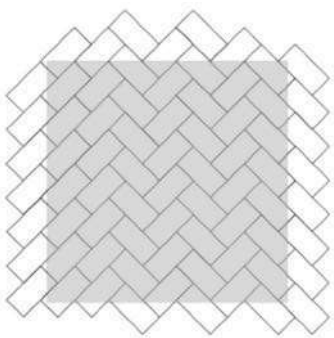

cca. 69 buc

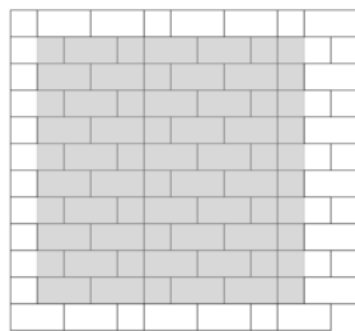

20 X 10 - cca. 45 buc
10 X 10 - cca. 20 buc

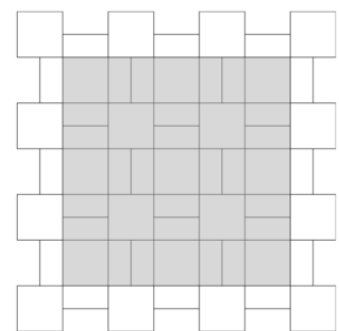

20 X 10 - cca. 44 buc
20 X 20 - cca. 13 buc

20 X 10 - 20 X 20 CM

20 X 10 - 30 X 20 CM

20 X 10 - 30 X 20 - 20 X 20 CM

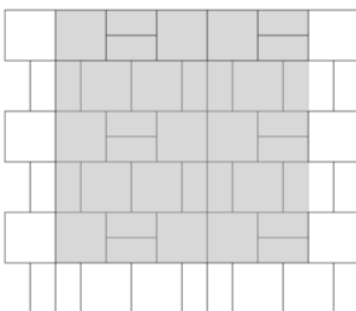

20 X 10 - cca. 20 buc
20 X 20 - cca. 17 buc

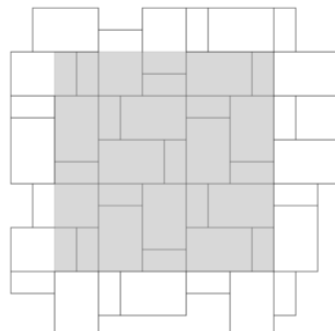

20 X 10 - cca. 14 buc
30 X 20 - cca. 14 buc

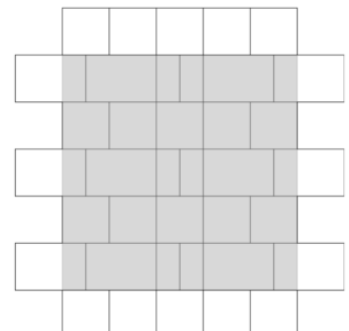

20 X 10 - cca. 6 buc
30 X 20 - cca. 12 buc
20 X 20 - cca. 8 buc

MODELE DE MONTAJ

20 X 20 CM

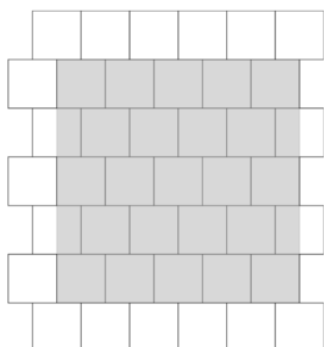

cca. 27 buc

20 X 20 - 20 X 10 - 10 X 10 CM

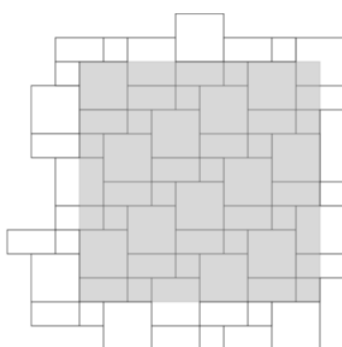

20 X 20 - cca. 16 buc
20 X 10 - cca. 16 buc
10 X 10 - cca. 14 buc

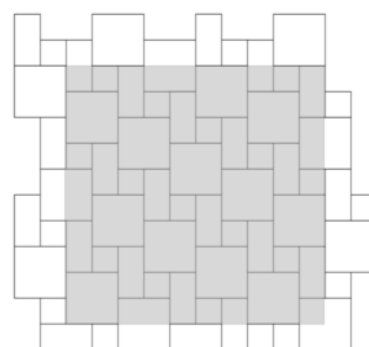

20 X 20 - cca. 15 buc
20 X 10 - cca. 16 buc
10 X 10 - cca. 14 buc

20 X 20 - 20 X 10 - 10 X 10 CM

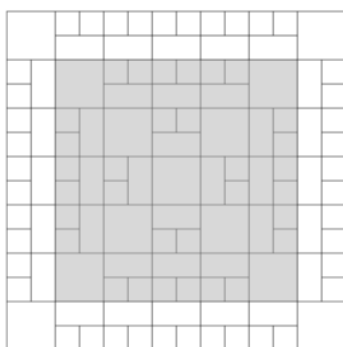

20 X 20 - cca. 9 buc
20 X 10 - cca. 16 buc
10 X 10 - cca. 32 buc

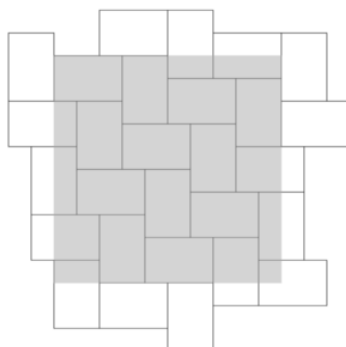

cca. 21 buc

30 X 20 CM

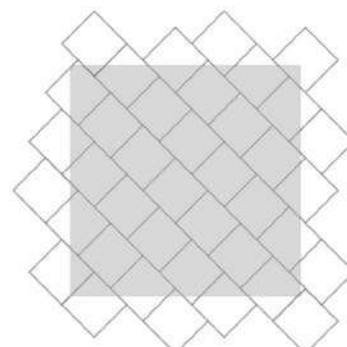

cca. 34 buc

30 X 20 - 20 X 20 CM

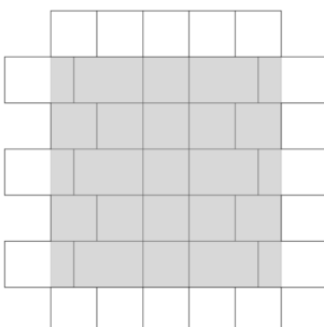

30 X 20 - cca. 12 buc
20 x 20 - cca. 13 buc

30X20- 20X20- 20X10- 10X10 CM

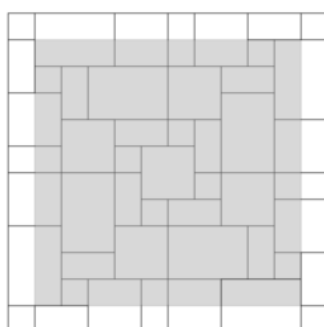

30 x 20 - cca. 11 buc
20 X 20 - cca. 12 buc
20 X 10 - cca. 8 buc
10 X 10 - cca. 8 buc

40 X 40 CM

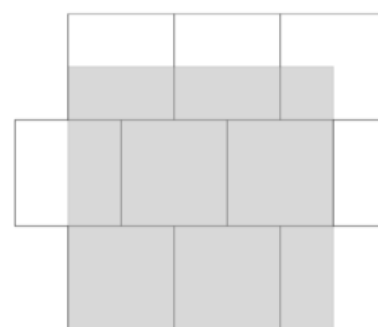

cca. 9 buc

Alegeți un design creativ care se potrivește cel mai bine cu locul pe care doriți să-l amenajați și transformați-l într-o oază de relaxare.

În cazul în care doriți o doză de inspirație în plus și mai multe recomandări, ne găsiți online: www.petrapavaje.ro

DETALII ÎNCADRARE SISTEME RUTIERE

pentru trotuare, alei pietonale și piste pentru bicicliști

cu fâșie marginală pe fundație din beton

cu fâșie marginală pe fundație din beton alcătuită din rigola

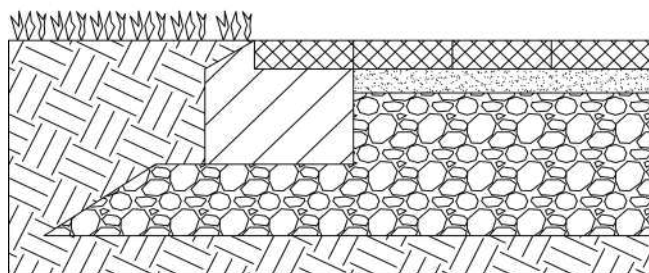

sistem rutier proiectat

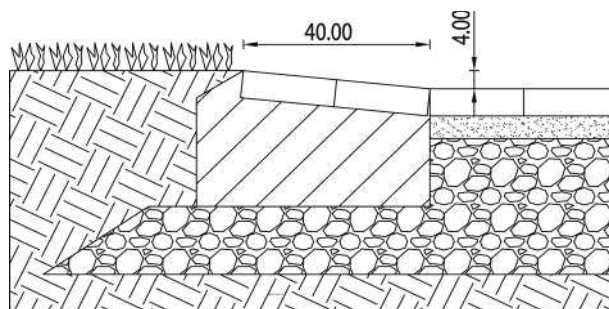

sistem rutier proiectat

cu bordură 5 x 20 cm

cu bordură 8 x 25 cm

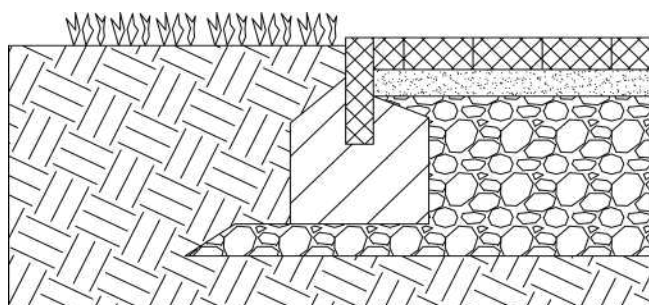

sistem rutier proiectat

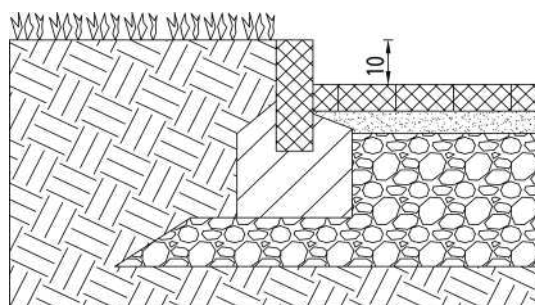

sistem rutier proiectat

cu bordură 10 x 15 cm

cu bordură 10 x 15 cm teșită, HI = 5 cm

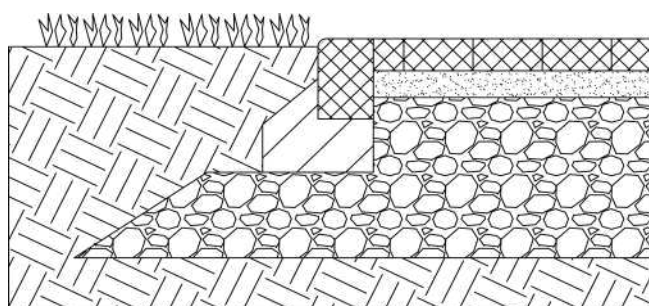



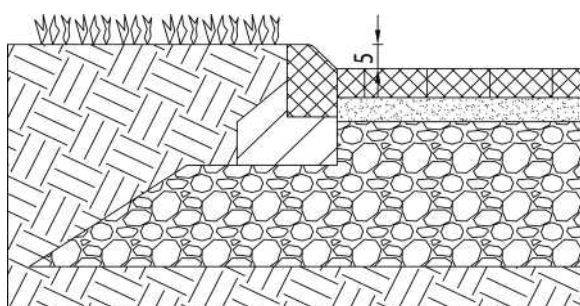

sistem rutier proiectat



sistem rutier proiectat

IMPORTANT!

Sistemul rutier se dimensionează conform normativelor de drumuri. Fundația încadrărilor va fi din beton C25/30 și o grosime de 15 - 20 cm. Contactați un inginer constructor pentru verificarea condițiilor de rezistență și stabilitate.

-  elemente prefabricate
-  strat suport din nisip sau sort 4-8 mm
-  beton turnat monolit, fundație
-  balast / piatră spartă
-  teren bun de fundare, nivelat și compactat

DETALII ÎNCADRARE

SISTEME RUTIERE

pentru străzi, parcări, spații de manevră auto, platforme

cu bordură 12 x 25, HI = 10 cm cu rigolă scafă

cu bordură 15 x 25, HI = 10 cm cu rigolă scafă

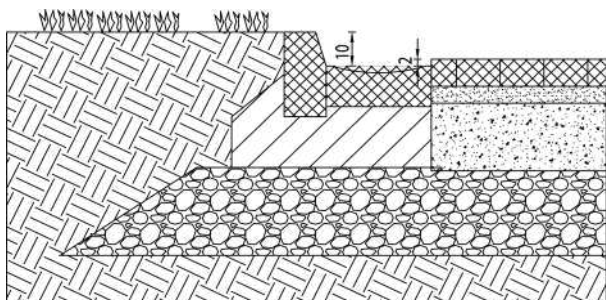

sistem rutier proiectat

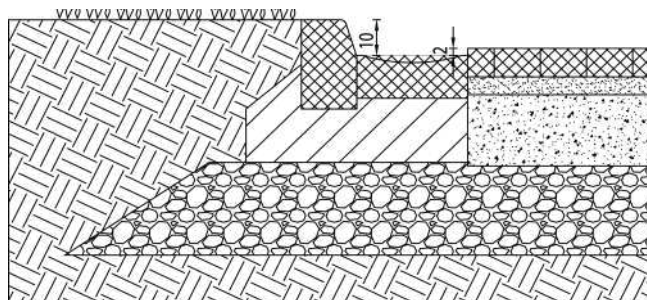

sistem rutier proiectat

cu bordură 12 x 25, HI = 15 cm

cu bordură 15 x 25, HI = 15 cm

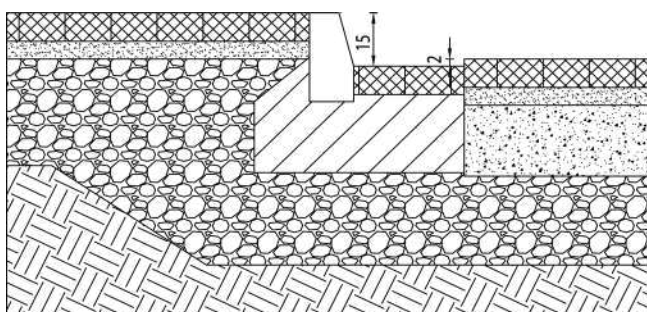

sistem rutier proiectat

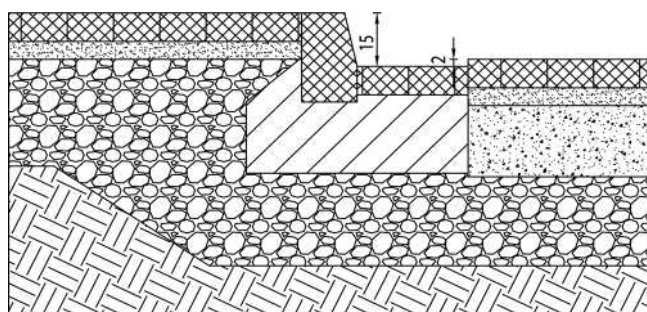

sistem rutier proiectat

cu bordură 20 x 25, HI = 15 cm

cu bordură 20 x 25, HI = 10 cm

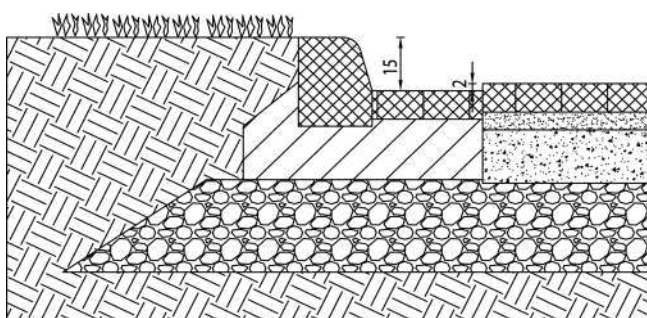



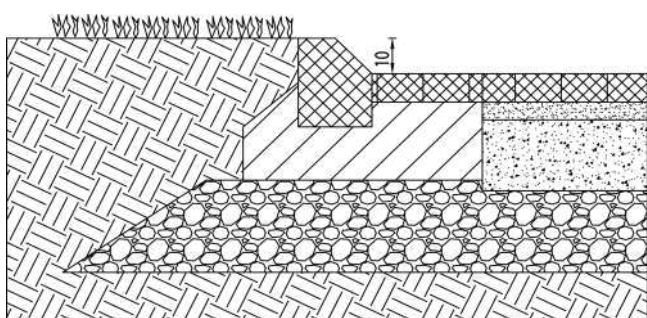

sistem rutier proiectat



sistem rutier proiectat

IMPORTANT!

Sistemul rutier se dimensionează conform normativelor de drumuri. Fundația încadrărilor va fi din beton C25/30 și o grosime de 15 - 20 cm. Contactați un inginer constructor pentru verificarea condițiilor de rezistență și stabilitate.

-  elemente prefabricate
-  strat suport din nisip sau sort 4-8 mm
-  beton turnat monolit, fundație
-  balast / piatră spartă
-  teren bun de fundare, nivelat și compactat

DETALII MONTAJ PALISADE

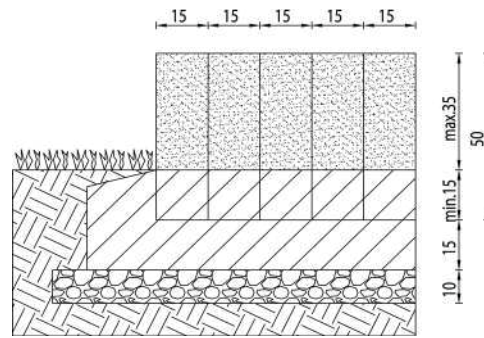
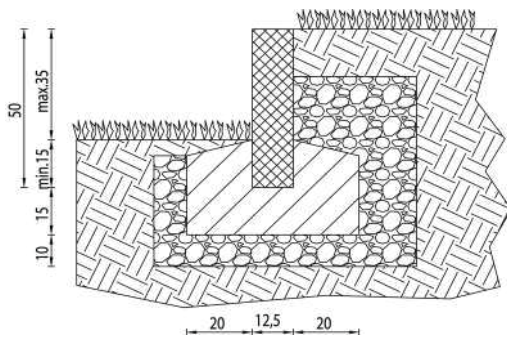



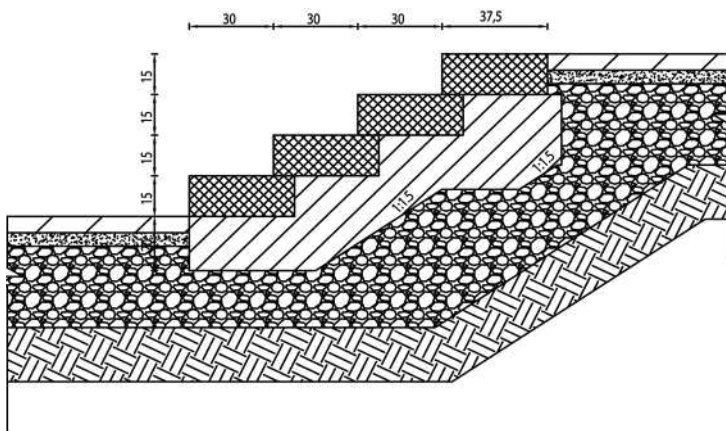

IMPORTANT!

Betonul din fundație va respecta clasele de expunere.
Recomandat C25/30.

DETALII MONTAJ TREPTE



-  elemente prefabricate
-  textură obținută prin despicare
-  beton turnat monolit
-  balast / piatră spartă
-  teren bun de fundare, nivelat și compactat

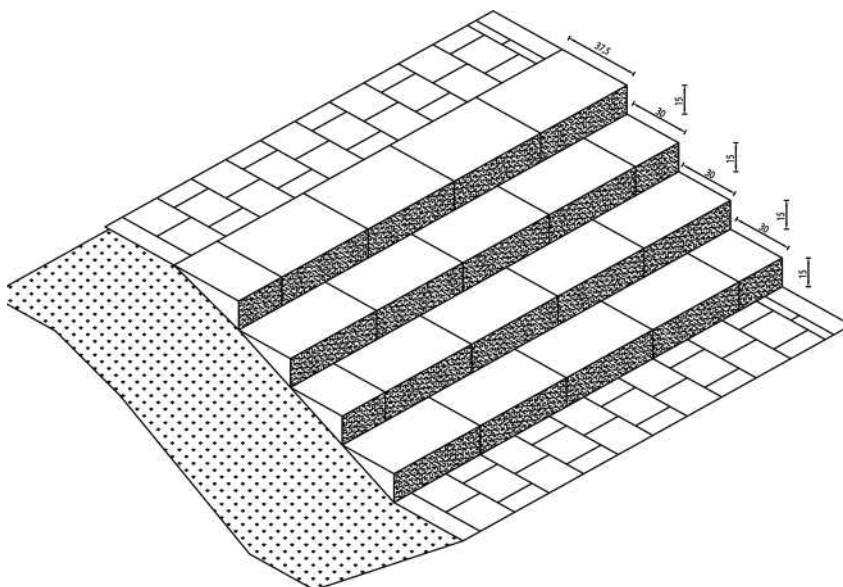



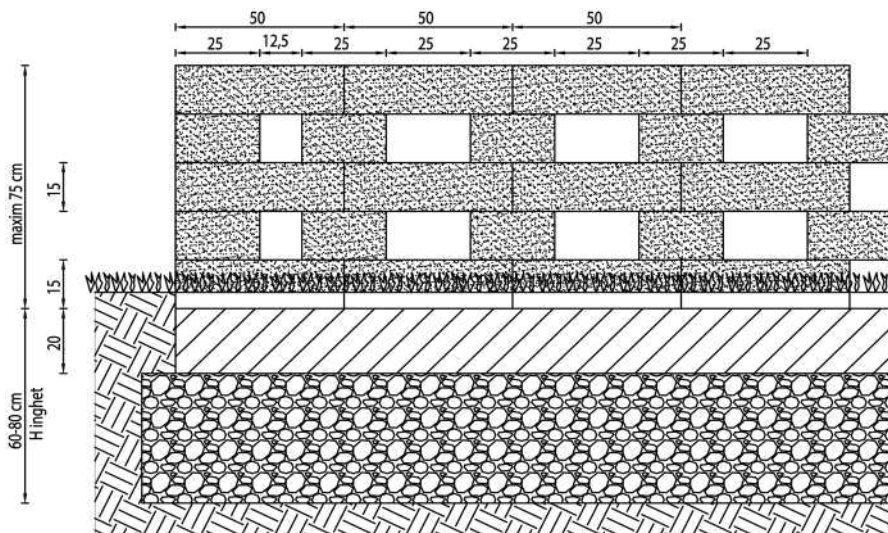
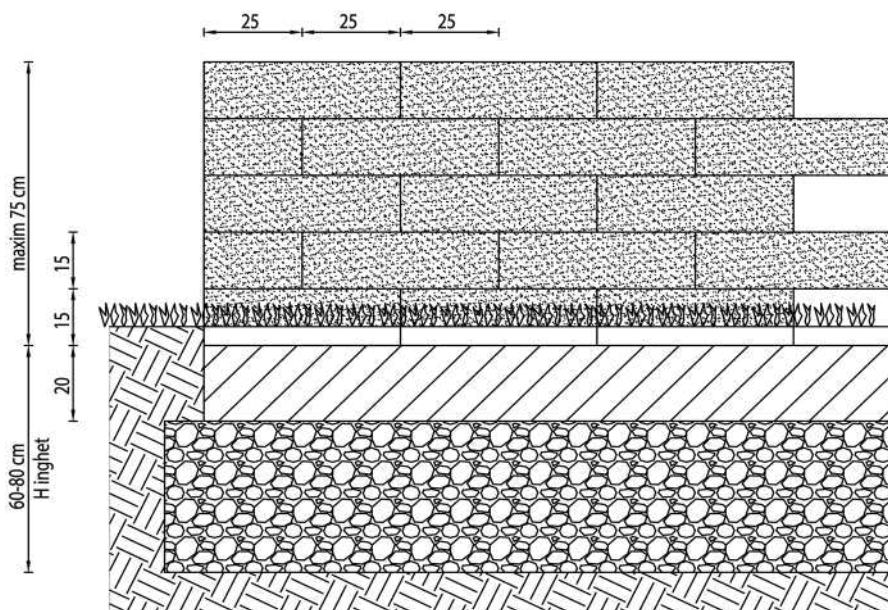
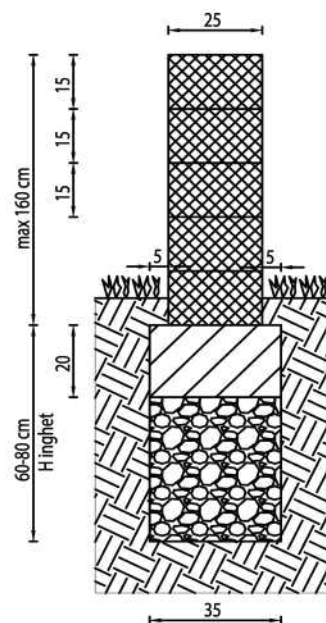
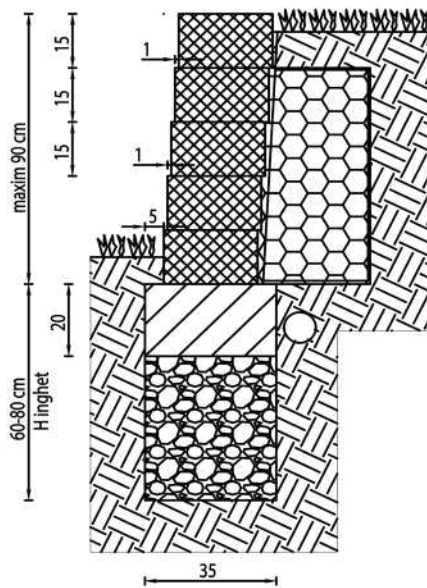
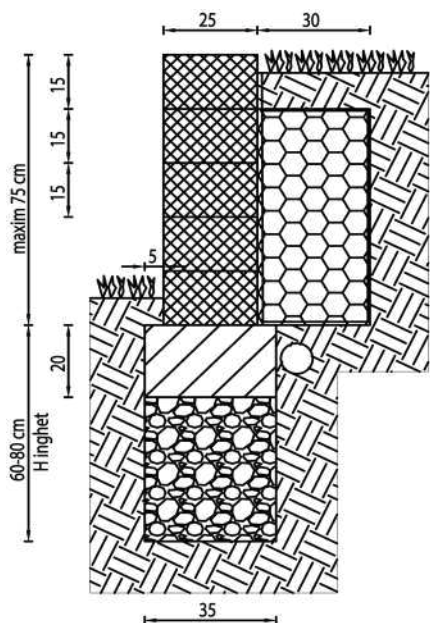





DETALII MONTAJ BLOCURI DE ZID



IMPORTANT!

Adâncimea de fundare, diferă în funcție de zonă.

Înălțimea zidului este condiționată de natura terenului reținut și eventuale încărcări suplimentare. Contactați un inginer constructor pentru verificarea condițiilor de rezistență și stabilitate.

-  elemente prefabricate
-  textură obținută prin despicare
-  beton turnat monolit
-  balast / piatră spartă
-  piatră spartă sort monogranular 16-31 mm
-  teren bun de fundare, nivelat și compactat
-  geotextil 100 - 200 g/mp
-  tub de dren DN 90-110 mm

RECLAMAȚII

Ne preocupă constant să oferim produse la cele mai înalte standarde. În cazul în care constatați deficiențe, se vor reclama înainte de montaj. Dacă sunt întemeiate, ne asumăm remedierea în cel mai scurt timp posibil.

Culorile produselor pot să difere față de fotografiile din catalog. Materia primă naturală folosită pentru obținerea prefabricatelor din beton poate să determine variații de culoare, iar condițiile de fotografiere și de tipar pot cauza de asemenea diferențe între culoarea reală a produselor și cea din catalog. Aceste aspecte nu constituie bază pentru reclamații. Recomandăm ca alegerea produselor să se facă după vizualizarea fizică a acestora, la showroomurile proprii sau la parteneri. Astfel vă veți da seama de textura și culoarea fiecărui produs și veți alege pe acela care corespunde cel mai bine dorinței dvs.

GARANȚIE

Linia de producție integral automatizată dispune de un sistem de monitorizare și control permanent al calității prefabricatelor. Acesta, cumulat cu tehnologiile inovatoare înglobate în întregul flux de producție, permite realizarea unor produse de pionierat pe piața românească în ceea ce privește dimensiunile, forma, tratamentele de suprafață etc.

În paralel cu sistemele automate ale liniei de producție, prefabricatele din beton sunt riguros testate în laboratorul propriu, conform unor grafice personalizate pe fiecare tip de produs în parte.

Toate aceste elemente facilitează acordarea de 5 ani de garanție pentru pavele, dale și borduri și 2 ani pentru elementele de canalizare și bolțari.

Pentru mai multe detalii privind acordarea garanției vă rugăm să accesați site-ul: www.petrapavaje.ro.

TRANSPORTUL

Transportul nu este inclus în preț. La cererea Cumpărătorului putem efectua transportul produselor cu ajutorul flotei proprii de camioane specializate, contra cost.

Produsele noastre sunt livrate paletizat pe paletii de lemn. Paletii se vor factura la prețul de 45 lei/buc+TVA. În cazul în care vor fi returnați în depozitele Vânzătorului în termen de maxim 90 de zile de la data facturării, se va returna contravaloarea acestora. Vânzătorul va accepta returul de paletii cu condiția ca aceștia să nu fie deteriorați. Cheltuielile de returnare cad în sarcina Cumpărătorului.

Pentru reducerea impactului negativ asupra mediului, Cumpărătorul va depozita în vederea returnării, odată cu paletii și folia de plastic și banda PET, pe care Vânzătorul le va colecta în vederea reciclării și le va trimite către agenții economici autorizați.

PRODUSE COMPUSE (MIX)

Modelele formate din piese de dimensiuni diferite (Mix 4.4, Mix 5.28, Mix 6.30, Mix 6.6, Mix 6.72, Mix 7.9) se comercializează doar la pachet (rând) întreg. De asemenea, nu este posibilă achiziționarea unei singure dimensiuni.

RECOMANDĂRI

Verificați ca modelul, culoarea și cantitatea produselor livrate să corespundă cu cele din documentele de însoțire.

Verificați ca produsele să nu fie deteriorate.

Neregulile constatate (ex: cantitate lipsă, sortimentație greșită, produse deteriorate) se semnalează producătorului înainte de montaj. Reclamația trebuie însoțită de factură și eticheta produsului existent pe palet. Produsele montate se consideră acceptate de client.

CERTIFICATE

Sistem de management al calității
SR EN ISO 9001: 2015;
Sistem de management al mediului
SR EN ISO 14001: 2015;
Sistem de management al sănătății și securității ocupaționale SR OHSAS 18001: 2007.



PETRA PAVAJE ÎN ROMÂNIA

SEDIU CENTRAL ȘI FABRICĂ

Adresă: Alba Iulia, str. Pietrar,
Nr. 20, jud. Alba
E-mail: office@floreagrup.ro
Telefon: +40 728 999 922

Depozit Cluj-Napoca

Strada: Someșeni FN
Telefon: +40 728 999 944

FABRICA ROMAN

Adresă: Platforma Industrială
FLOREA GRUP
Sat. Simionuștii, DJ207B,
Jud. Neamț
E-mail: office-nt@floreagrup.ro
Telefon: +40 767 888 882

LEGENDĂ

fabrică



depozit



FABRICA ARAD

Adresă: Platforma Industrială
FLOREA GRUP
Sat. Horia, Str. 1 Decembrie,
Nr. 28, Jud. Arad
E-mail: office-ar@floreagrup.ro
Telefon: +40 728 999 943

Depozit Deva

Strada: Depozitelor, nr. 28
Telefon: +40 761 780 000

Depozit Sibiu

Strada: Turda FN
Telefon: +40 731 190 928

FABRICA PLOIEȘTI

Adresă: Platforma Industrială FLOREA GRUP
Sat. Strejnicu, Com. Tîrșorul Vechi
DN1 A KM 62+200, Jud. Prahova
E-mail: office-ph@floreagrup.ro
Telefon: +40 244 704 342

REPREZANȚAȚI ZONALI



ALBA
Nicu Miclea
+40 728 999 937
nicumiclea@floreagrup.ro



ARAD, BIHOR
Sergiu Batyin
+40 760 888 850
sergiubatyin@floreagrup.ro



SUCEAVA, BOTOSANI
Camelia Grădinaru
+40 784 223 424
cameliagrădinaru@floreagrup.ro



CLUJ, SĂLAJ, BISTRIȚA-NĂȘĂUD
Florin Breban
+40 728 999 944
florinbreban@floreagrup.ro



TIMIȘ, CARAȘ-SEVERIN
Mirabela Manolache
+40 786 545 555
mirabelamanolache@floreagrup.ro



VRANCEA, GALAȚI, BUZĂU, BRĂILA
Alexandru Petrache
+40 786 989 613
alexandrupetrache@floreagrup.ro



SIBIU
Nicu Sava
+40 731 190 928
nicusava@floreagrup.ro



SATU MARE, MARAMUREȘ
Bernadette Roman
+40 761 666 038
bogdandragos@floreagrup.ro



PRAHOVA, DÂMBOVIȚA, BRAȘOV
George Daniel Gunes
+40 785 634 411
georgegunes@floreagrup.ro



HUNEDOARA
Anca Piscanu
+40 761 780 000
conta_deva@floreagrup.ro



MEHEDINȚI, GORJ, VÂLCEA
Ionuț Menchenie
+40 765 175 775
ionutmenchenie@floreagrup.ro



DOLJ, OLT, TELEORMAN, ARGEȘ
Ștefan Gabriel Dinculeanu
+40 761 637 748
stefandinculeanu@floreagrup.ro



MUREȘ, HARGHITA, COVASNA
Miklós Horváth
+40 728 999 950
mikloshorvath@floreagrup.ro



IAȘI, VASLUI,
BACĂU, NEAMȚ
Valentin Boros
+40 786 081 058
valentinboros@floreagrup.ro



CONSTANȚA, IALOMIȚA, CĂLĂRAȘI, TULCEA
Ana Bobaru
+40 785 575 014
anabobaru@floreagrup.ro



SEDIU CENTRAL ȘI FABRICĂ

Municipiul Alba Iulia, Str. Pietrari,
Nr. 20, Jud. Alba
Telefon: +40 728 999 922
E-mail: office-ab@floreagrup.ro

**DESCARCĂ
CATALOG**

FABRICĂ PLOIEȘTI

Com. Tîrgușorul Vechi,
DN1 A KM 62+200 Jud. Prahova
Telefon: +40 244 704 342
E-mail: office-ph@floreagrup.ro

FABRICĂ ARAD

Sat Horia, Str. 1 Decembrie 1918
Nr. 28, Jud. Arad
Telefon: +40 728 999 943
E-mail: office-ar@floreagrup.ro



FABRICĂ ROMAN

Loc. Simionești,
DJ 207B Jud. Neamț
Telefon: +40 767 888 882
E-mail: office-nt@floreagrup.ro